

USER'S MANUAL
BEDIENUNGSANLEITUNG
MANUEL D'UTILISATION
MANUAL DE USUARIO
INSTRUKCJA OBSŁUGI
MANUALE D'USO

LDsystems 



Firmware Version 1.0.2 and later

MAILA SUB

POWERED DUAL 15" BANDPASS SUBWOOFER

LDMAILASUB

CONTENTS / INHALTSVERZEICHNIS / CONTENU / CONTENIDO / TREŚĆ / CONTENUTO

ENGLISH

ABOUT THIS MANUAL	3
INTENDED USE	3
EXPLANATIONS OF TERMS AND SYMBOLS	3
SAFETY INSTRUCTIONS	4
SCOPE OF DELIVERY	7
PROPERTIES	8
CONSTRUCTION	8
CONNECTIONS, OPERATING AND DISPLAY ELEMENTS	9
SERVICE	11
MAILA APP	16
FIRMWARE UPDATE	16
INDICATION-LED	16
OPTIONAL ACCESSORIES	16
CARE, MAINTENANCE AND REPAIR	16
DIMENSIONS	17
TECHNICAL SPECIFICATIONS	18
DISPOSAL	19
MANUFACTURER DECLARATION	20

DEUTSCH

INFORMATIONEN ZU DIESER BEDIENUNGSANLEITUNG	22
BESTIMMUNGSGEMÄSSER GEBRAUCH	22
BEGRIFFS- UND SYMBOLERKLÄRUNGEN	22
SICHERHEITSHINWEISE	23
LIEFERUMFANG	26
EIGENSCHAFTEN	27
AUFBAU	27
ANSCHLÜSSE, BEDIEN- UND ANZEIGEELEMENTE	28
BEDIENUNG	30
MAILA APP	35
FIRMWARE UPDATE	35
INDICATION-LED	35
OPTIONALES ZUBEHÖR	35
PFLEGE, WARTUNG UND REPARATUR	35
ABMESSUNGEN	36
TECHNISCHE DATEN	37
ENTSORGUNG	38
HERSTELLERERKLÄRUNGEN	39

FRANCAIS

INFORMATIONS SUR CE MODE D'EMPLOI	40
UTILISATION RÉGLEMENTÉE	40
EXPLICATIONS DES TERMES ET DES SYMBOLES	40
CONSIGNES DE SÉCURITÉ	41
CONTENU DE LA LIVRAISON	44
PROPRIÉTÉS	45
CONSTRUCTION	45
CONNEXIONS, ÉLÉMENTS DE COMMANDE ET D'AFFICHAGE	46
FONCTIONNEMENT	48
MAILA APP	53
MISE À JOUR DU FIRMWARE	53
INDICATION-LED	53
ACCESSOIRES OPTIONNELS	53
ENTRETIEN, MAINTENANCE ET RÉPARATION	53
DIMENSIONS	54
DONNÉES TECHNIQUES	55
ÉLIMINATION	56
DÉCLARATIONS DU FABRICANT	57

ESPAÑOL

SOBRE ESTE MANUAL	58
USO CONFORME A LA NORMATIVA	58
EXPLICACIONES DE TÉRMINOS Y SÍMBOLOS	58
INSTRUCCIONES DE SEGURIDAD	59
ALCANCE DE LA ENTREGA	62
PROPIEDADES	63
CONSTRUCCIÓN	63
CONEXIONES, CONTROLES E INDICADORES	64
OPERACIÓN	66
MAILA APP	71
ACTUALIZACIÓN DEL FIRMWARE	71
INDICATION-LED	71
ACCESORIOS OPCIONALES	71
CUIDADO, MANTENIMIENTO Y REPARACIÓN	71
DIMENSIONES	72
DATOS TÉCNICOS	73
DISPOSICIÓN	74
DECLARACIONES DEL FABRICANTE	75

POLSKI

INFORMACJE O TEJ INSTRUKCJI OBSŁUGI	76
PRZEZNACZENIE	76
OBJAŚNIENIA TERMINÓW I SYMBOLI	76
INSTRUKCJE BEZPIECZEŃSTWA	77
DOSTAWA	80
WŁAŚCIWOŚCI	81
NAGROMADZENIE	81
POŁĄCZENIA, ELEMENTY STERUJĄCE I WYŚWIETLAJĄCE	82
KELNER	84
MAILA APP	89
AKTUALIZACJA OPROGRAMOWANIA UKŁADOWEGO	89
WSKAZANIE LED	89
AKCESORIA OPCJONALNE	89
PIELĘGNACJA, KONSERWACJA I NAPRAWA	89
WYMIARY	90
SPECYFIKACJE TECHNICZNE	91
USUWANIE	92
DEKLARACJE PRODUCENTA	93

ITALIANO

DI QUESTO MANUALE	94
USO PREVISTO	94
SPIEGAZIONI DI TERMINI E SIMBOLI	94
ISTRUZIONI DI SICUREZZA	95
AMBITO DI CONSEGNA	98
PROPRIETÀ	99
CONSTRUZIONE	99
COLLEGAMENTI, ELEMENTI OPERATIVI ED VISUALIZZATORI	100
SERVIZIO	102
MAILA APP	107
AGGIORNAMENTO DEL FIRMWARE	107
INDICATION-LED	107
ACCESSORI OPZIONALI	107
CURA, MANUTENZIONE E RIPARAZIONE	107
DIMENSIONI	108
SPECIFICHE TECNICHE	109
DISPOSIZIONE	110
DICHIARAZIONE DEL PRODUTTORE	111

YOU MADE THE RIGHT CHOICE!

This device was developed and manufactured under high quality requirements to ensure many years of trouble-free operation. This is what LD Systems stands for with its name and many years of experience as a manufacturer of high-quality audio products. Please read these operating instructions carefully so that you can quickly and optimally use your new LD Systems product.

You can find more information about **LD SYSTEMS** on our website WWW.LD SYSTEMS.COM

ABOUT THIS MANUAL

- Read the safety instructions and the entire manual carefully before starting up.
- Observe the warnings on the device and in the operating instructions.
- Always keep the operating instructions within reach.
- If you sell or pass on the device, be sure to also pass on these operating instructions, as they are an integral part of the product.

INTENDED USE

The product is a device for professional audio installation!

The product has been developed for professional use in the field of audio installation and is not suitable for use in households!

Furthermore, this product is only intended for qualified users with specialist knowledge of dealing with audio installations!

Use of the product outside of the specified technical data and operating conditions is considered improper use!

Liability for damage and third-party damage to persons and property due to improper use is excluded!

The product is not suitable for:

- People (including children) with reduced physical, sensory or mental abilities or lack of experience and knowledge.
- Children (Children must be instructed not to play with the device).

EXPLANATIONS OF TERMS AND SYMBOLS

1. **DANGER:** The word DANGER, possibly in combination with a symbol, refers to directly dangerous situations or conditions for life and limb.
2. **WARNING:** The word WARNING, possibly in combination with a symbol, refers to potentially dangerous situations or states of life and limb.
3. **ATTENTION:** The word ATTENTION, possibly in combination with a symbol, refers to situations or conditions that can lead to injuries.
4. **DANGER:** The word DANGER, possibly in combination with a symbol, refers to situations or states that can lead to damage to property and/or the environment.



This symbol indicates hazards that can cause an electric shock.



This symbol indicates danger spots or dangerous situations.



This symbol indicates danger from hot surfaces.



This symbol indicates danger from high volumes.



This symbol indicates supplementary information on the operation of the product.



This symbol denotes a device that does not contain any user-serviceable parts.

SAFETY INSTRUCTIONS



DANGER:

1. Do not open or modify the device.
2. If your device is no longer working properly, liquids or objects have gotten inside the device, or the device has been damaged in any other way, switch it off immediately and disconnect it from the power supply. This device may only be repaired by authorized specialist personnel.
3. For devices of protection class 1, the protective conductor must be connected correctly. Never interrupt the protective conductor. Protection class 2 devices do not have a protective conductor.
4. Ensure that live cables are not kinked or otherwise mechanically damaged.
5. Never bypass the device fuse.



WARNING:

1. The device must not be put into operation if it shows obvious signs of damage.
2. The device may only be installed in a voltage-free state.
3. If the power cord of the device is damaged, the device must not be put into operation.
4. Permanently connected mains cables may only be replaced by a qualified person.

**DANGER:**

1. Do not operate the device if it has been exposed to severe temperature fluctuations (e.g. after transport). Humidity and condensation could damage the device. Do not switch on the device until it has reached the ambient temperature.
2. Make sure that the voltage and frequency of the mains supply correspond to the values indicated on the device. If the device has a voltage selector switch, do not connect the device until this is set correctly. Only use suitable power cords.
3. To disconnect the device from the mains at all poles, it is not enough to press the on/off switch on the device.
4. Ensure that the fuse used corresponds to the type printed on the device.
5. Make sure that appropriate measures against overvoltage (e.g. lightning) have been taken.
6. Note the specified maximum output current on devices with a power out connection. Make sure that the total power consumption of all connected devices does not exceed the specified value.
7. Only replace pluggable mains cables with original cables.

**DANGER:**

1. Danger of suffocation! Plastic bags and small parts must be kept out of the reach of people (including children) with reduced physical, sensory or mental abilities.
2. Danger from falling! Make sure the device is installed securely and cannot fall. Only use suitable tripods or attachments (especially for fixed installations). Make sure accessories are properly installed and secured. Make sure that the applicable safety regulations are observed.

**WARNING:**

1. Only use the device in the manner intended.
2. Only operate the device with the accessories recommended and intended by the manufacturer.
3. During installation, observe the safety regulations applicable in your country.
4. After connecting the device, check all cable routes to avoid damage or accidents, e.g. B. to avoid tripping hazards.
5. Be sure to observe the specified minimum distance to normally flammable materials! Unless this is explicitly stated, the minimum distance is 0.3 m.

**ATTENTION:**

1. There is a risk of jamming with moving components such as mounting brackets or other moving components.
2. In the case of devices with motor-driven components, there is a risk of injury from the movement of the device. Sudden device movements can lead to startle reactions.

**DANGER:**

1. Do not install or operate the device near radiators, heat registers, stoves or other heat sources. Make sure that the device is always installed in such a way that it is sufficiently cooled and cannot overheat.
2. Do not place any sources of ignition such as burning candles near the device.
3. Ventilation openings must not be covered and fans must not be blocked.
4. Use the original packaging or packaging provided by the manufacturer for transport.
5. Avoid shock or shock to the device.
6. Observe the IP protection class and the environmental conditions such as temperature and humidity according to the specification.
7. Devices can be continuously developed. In the event of deviating information on operating conditions, performance or other device properties between the operating instructions and the device labeling, the information on the device always has priority.
8. The device is not suitable for tropical climate zones and for operation above 2000 m above sea level.

**ATTENTION:**

Connecting signal cables can result in significant noise interference. Make sure that devices connected to the output are muted during plugging. Otherwise, noise levels can cause damage.

**ATTENTION HIGH VOLUMES WITH AUDIO PRODUCTS!**

This device is intended for professional use.

The commercial operation of this device is subject to the applicable national regulations and guidelines for accident prevention.

Hearing damage due to high volumes and continuous exposure: The use of this product can generate high sound pressure levels (SPL) which can cause hearing damage. Avoid exposure to high volumes.

**SIGNAL TRANSMISSION VIA RADIO (e.g. W-DMX or audio radio systems, Bluetooth):**

The quality and performance of wireless signal transmissions generally depends on the environmental conditions.

Influence on the range and signal stability, for example:

- Shielding (e.g. masonry, metal structures, water)
- High radio traffic (e.g. strong W-LAN networks)
- interference
- Electromagnetic radiation (e.g. LED video walls, dimmers)

All range specifications refer to free field use with visual contact without interference!

The operation of transmitters is subject to official regulations. These can vary from region to region and must be checked by the operator before commissioning (e.g. radio frequency and transmission power).

**WARNING:**

Devices with wireless signal transmission are not suitable for operation in sensitive areas in which radio operation can lead to possible interactions. These include, for example:

- Hospitals, health centers or other healthcare facilities that perform patient treatments with specialized staff and equipment.
- Class I, II and III hazardous areas
- restricted areas
- military facilities
- airplanes or vehicles
- Areas where cell phone use is prohibited

**NOTES FOR PORTABLE INDOOR DEVICES**

1. Temporary operation! Event equipment is basically only designed for temporary operation.
2. Continuous operation or permanent installation can lead to impairment of the function and premature aging of the devices.

SCOPE OF DELIVERY

Take the product out of the packaging and remove all packaging material.

Check the completeness and integrity of the delivery and please notify your sales partner immediately after purchase if the delivery is incomplete or damaged.

The scope of delivery of the product includes:

- 1x LD MAILA subwoofer
- 1x power cord
- operation manual

PROPERTIES

MAILA SUB forms the basis of every MAILA system. The 2.5 kW 2x15" high-performance subwoofer works in bandpass design and, with its newly developed SysCore® DSP, delivers a massive and powerful bass foundation in every application.

The acoustic concept of the MAILA SUB is based on a planar wave bandpass design with a quarter wave horn and a symmetrical driver structure. By arranging the two 15" speakers opposite each other, the MAILA SUB enables exceptional impulse compensation, which results in powerful and precise low-frequency pressure.

The four large-area bass reflex openings, in conjunction with the housing design, ensure optimized air flow and reduced flow losses, which not only leads to a lower noise level, but above all to higher efficiency at low frequencies.

The housing of the subwoofer consists of 18 mm thick birch plywood with integrated steel braces. The MAIL SUB defies the tough everyday road life with a hard-wearing polyurea finish. A total of six carrying handles ensure optimal grip during assembly and disassembly. The optional MAILA SUB CB roller board is the ideal choice for comfortable transport over long distances.

With LogoLink®, LD Systems has donated another innovation to MAILA. With the free MAILA App (iPadOS), every MAILA system can be adjusted quickly, easily and in detail and wirelessly supplied with software updates. Once connected, the app automatically recognizes the existing MAILA components and enables the system to be optimally set up before and during an event. The highlight: The required wireless antennas are invisibly integrated into the LD logo of the MAILA SUB.



MAILA APP (iPadOS)

The MAILA app for iPadOS is available free of charge in the App Store.

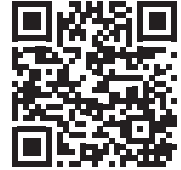

CONSTRUCTION

The subwoofer has 6 ergonomic carrying handles that allow for comfortable transportation. Non-slip rubber rails are located on the bottom and on one side of the housing, so that the subwoofer can be placed both vertically and lying on its side. A connecting plate for the LD MAILA COL speaker column is located on the top of the subwoofer and one on the side opposite the side rubber rails. M20 threads for mounting the LD MAILA DB distance rod and for securing the MAILA COL speaker column are also located in the connecting plates.



DANGER:

Always place the subwoofer in a suitable place on a sufficiently stable, level and horizontal surface. Make sure that the subwoofer or the speaker system cannot fall off the edge of the stage (e.g. due to vibration).

CONNECTIONS, OPERATING AND DISPLAY ELEMENTS

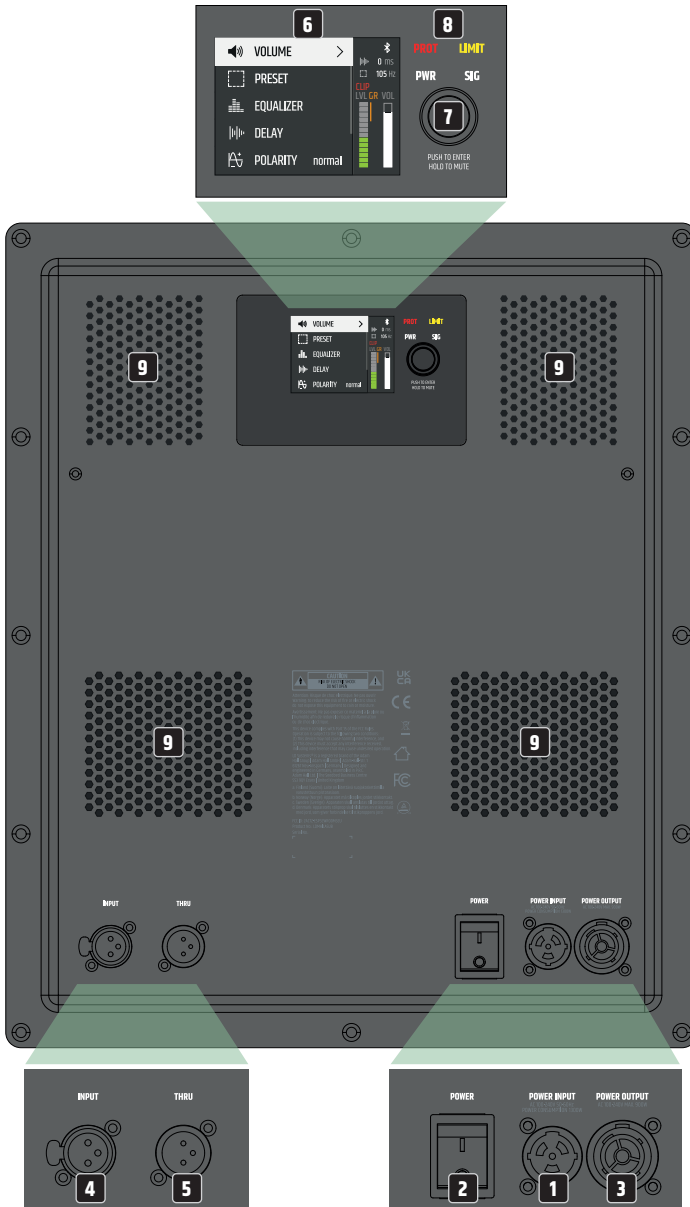

1 POWER INPUT

PowerCON TRUE1 power input jack. A suitable power cord is included in the scope of delivery

2 POWER

On-off switch. Always turn the speaker on as the last device in the signal chain and turn it off as the first device.

3 POWER OUTPUT

The PowerCON TRUE1 mains output socket is used to supply power to other system components. Make sure that the total power consumption of all connected devices does not exceed the value specified in amperes (A) on the device!

4 INPUT

Balanced line input with locking, female 3-pin XLR socket.

5 THRU

Balanced line output for forwarding the line input signal (male 3-pin XLR socket).

6 LC-DISPLAY

Multifunctional graphic LC display with lighting.

7 PUSH TO ENTER / HOLD TO MUTE

Rotary push encoder for navigating the main menu and submenus and adjusting system settings. Select the individual menu items in the main menu and in the submenus by turning the encoder and confirm the selection by pressing the encoder. Change a numerical value or status in a menu item by turning the encoder and confirm the change by pressing the encoder. To go one level higher in the menu structure, select the arrow symbol < and confirm the selection. Press the encoder for about 2 seconds to mute the subwoofer and again for about 2 seconds to unmute it.

8 LEDS TO INDICATE DEVICE STATUS**PWR – (Power)**

The PWR indicator lights up white when the unit is correctly connected to the mains and is switched on.

SIG – (Signal)

The SIG indicator lights up white when there is an audio signal in the unit.

LIMIT – (Limiter)

The LIMIT indicator lights up yellow when the speaker system is operated in the upper limit range. Brief illumination of the LED is not critical. To protect the system, any excessive signal level is lowered smoothly by the integrated limiter. The level reduction is shown graphically under GR in the display (Gain Reduction). If LIMIT is lit for a longer time or permanently, reduce the volume level.

PROT – (Protect)

The PROT indicator lights up red if the subwoofer is overloaded or overheating. The subwoofer is automatically muted. After reaching normal operating conditions, the unit returns to the normal operating mode after a few minutes.

9 VENTILATION OPENINGS

To avoid damage to the device, do not cover the ventilation openings on the back and ensure that air can circulate freely.

SERVICE

HINTS

- When the subwoofer is switched on, all settings such as PRESET and EQUALIZER are loaded as they were before the subwoofer was switched off. The subwoofer is ready for operation after a short time.
- After about 30 seconds without any input via the turn-push encoder, the display system exits Levels in the menu structure and the main display with the selection VOLUME is automatically displayed.

MAIN DISPLAY

In normal operation, the main display is activated, showing VOLUME with the current value, the set delay and the activated preset. The Bluetooth status, the volume level (LVL) and the amplification (VOL) are displayed graphically. The level reduction by the integrated limiter is displayed under GR (Gain Reduction). If the red CLIP indicator lights up, this signals that the input stage is being operated above the distortion limit. Reduce the output level of the feed device (e.g. mixing console) until the CLIP indicator no longer lights up and the subwoofer reproduces audio signals without distortion.

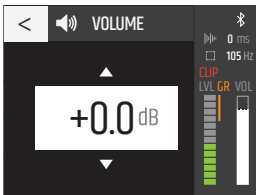

VOLUME

Adjust the level of the amplifier module by using the encoder directly from the main display, or select **VOLUME** from the main menu, confirm and then set the desired value from -40 dB to +10 dB.

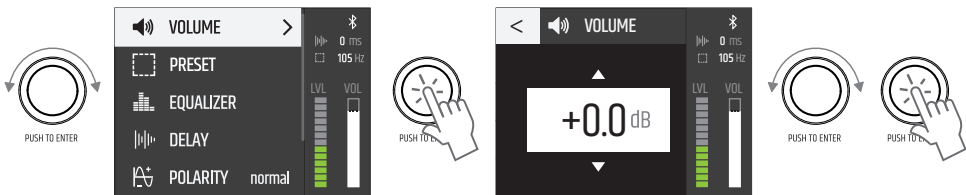

Mute: Press the encoder for about 2 seconds to mute the subwoofer and again for about 2 seconds to unmute it (at all menu levels).

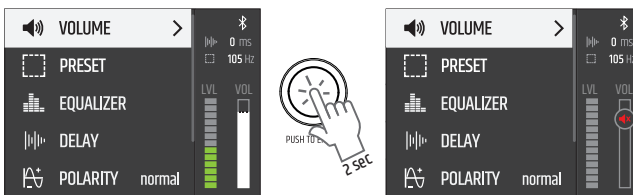

PRESET

To set the upper crossover frequency of the subwoofer, select PRESET in the main menu, confirm, then select the desired preset and confirm again. To exit the menu level, select the arrow symbol and confirm the selection.

The preset with 105 Hz crossover frequency is activated as standard (105 Hz system). Use this preset in the system with other components of the MAILA Series.

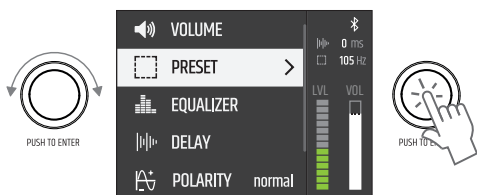

PRESET	<
	60 Hz
	80 Hz
	90 Hz
	100 Hz
	105 Hz System
	110 Hz
	120 Hz
	105 Hz Cardioid

With the help of one or two additional subwoofers (same models, same software version) and the **105 Hz Cardioid** preset, a subwoofer array with directional radiation can be realized. The subwoofers are arranged horizontally, stacked on top of each other (ground stack) and placed upright (standing) or horizontally next to each other (see illustrations).

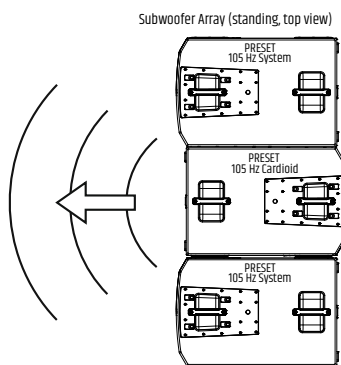
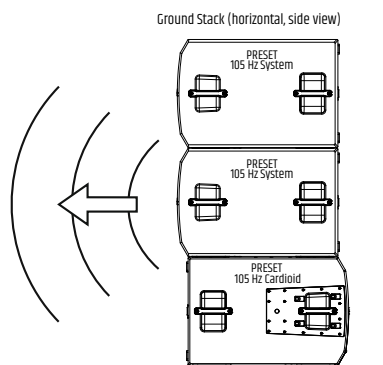
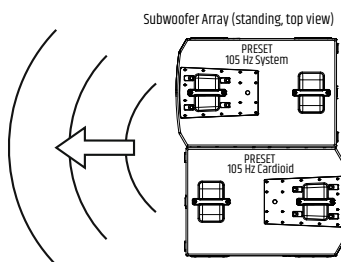
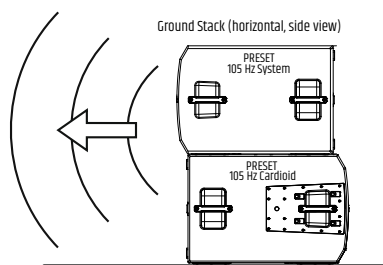

Subwoofer Array (horizontal, top view)

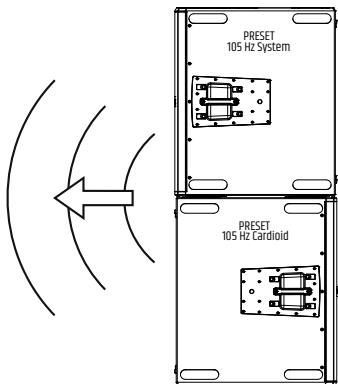

Subwoofer Array (horizontal, top view)

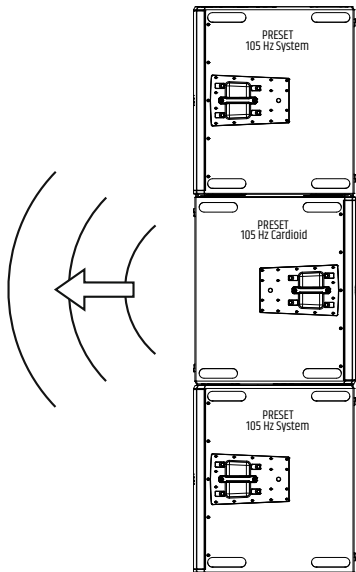

EQUALIZER

The integrated DSP (Digital Signal Processor) has a powerful 10-band fully parametric equalizer. Select **EQUALIZER** in the main menu and confirm the selection.

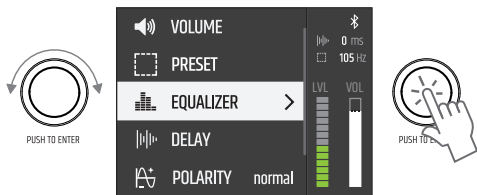

The functionality of the equalizer bands 1 and 10 can be set either as fully parametric or as a low shelf (band 1, LS) or hi shelf (band 10, HS).

EQ			ON / OFF
NR	FREQ	Q	GAIN
1	30 - 20000	0.1 - 10.0 / LS	-20 - +10
2	30 - 20000	0.1 - 10.0	-20 - +10
3	30 - 20000	0.1 - 10.0	-20 - +10
4	30 - 20000	0.1 - 10.0	-20 - +10
5	30 - 20000	0.1 - 10.0	-20 - +10

EQ			ON / OFF
NR	FREQ	Q	GAIN
6	30 - 20000	0.1 - 10.0	-20 - +10
7	30 - 20000	0.1 - 10.0	-20 - +10
8	30 - 20000	0.1 - 10.0	-20 - +10
9	30 - 20000	0.1 - 10.0	-20 - +10
10	30 - 20000	0.1 - 10.0 / HS	-20 - +10

To set the frequency in Hertz under **FREQ**, the Q factor or the functionality of bands 1 and 10 under **Q** and the amplification in dB under **GAIN**, select the appropriate column in the desired equalizer band (NR 1 – 10), confirm and set the value as required and confirm again. The selected value is shown with a white background.

The EQ bands can be disabled individually by selecting and confirming the band number. An X is now displayed in place of a tick symbol and the values in the corresponding band appear grayed out. Select and confirm again to activate the band.

The entire equalizer can be deactivated by selecting the **EQ** line, confirming, then selecting **OFF** and confirming again. All values in the equalizer are now greyed out. To activate the equalizer, select **ON** and confirm. To exit the menu level, select the arrow symbol and confirm your selection.

DELAY

To delay the audio signal, select **DELAY** off, confirm, then select the desired submenu item and confirm again. The value or status can now be set as desired, confirm each entry.

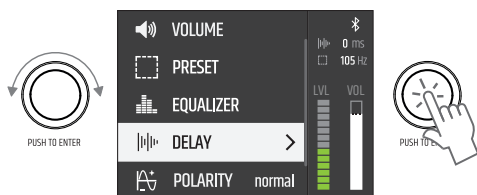

DELAYTIME	x.x ms / m / ft	Set delay time in selected delay unit
DELAY UNIT	ms	Delay unit milliseconds
	m	Delay Unit Meters
	feet	Delay unit feet
TEMPERATURE	x °C / °F	Set the ambient temperature in the selected temperature unit
TEMP. UNIT	°C	Temperature unit Celsius
	°F	Temperature unit Fahrenheit

To exit the menu level, select the arrow symbol and confirm your selection.

POLARITY

To set the polarity of the audio signal, select **POLARITY** off, confirm, then select the desired status and confirm the selection.

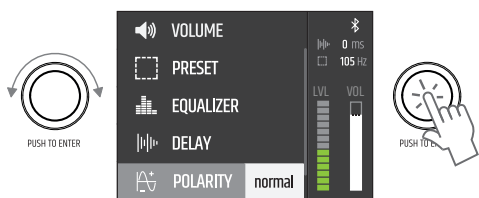

POLARITY	normal	normal polarity
	inverted	inverted polarity

ROTATION

To set the rotation of the display, select **ROTATION** off, confirm, then select the desired status and confirm the selection.

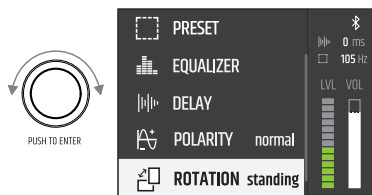



ROTATION	standing	Subwoofer standing upright
	horizontal	Subwoofer lying on the side

SETTINGS

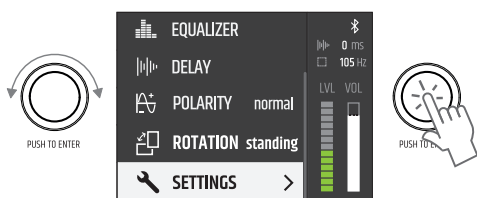
To access the system settings menu, select **SETTINGS** and confirm the selection. Then select the desired submenu item and confirm the selection.



PIN LOCK	* * * * ←	Protect the subwoofer from accidental and unauthorized operation by activating the lock function.	
	ⓘ Enter PIN code to LOCK	Enter a 4-digit PIN and confirm your entry. Access is now only possible after entering the PIN. Reset PIN: Press and hold the encoder while powering on.	
BLUETOOTH	OFF 	Bluetooth disabled.	
	ON 	Bluetooth enabled, allowing access to the system via tablet app.	
DISPLAY	Brightness	Setting the display brightness from 10% to 100%.	
	Screensaver	active	Deactivation of the display lighting after about 1 minute without an entry using the rotary-push encoder.
		inactive	Display lighting permanently on.
 RESET	FACTORY DEFAULT	Restore factory settings: Select and confirm RESET.	
	RESET		

(the illustrations in the device menu may vary slightly depending on the software version)

MAILA APP

Download the MAILA app, which is available free of charge in the App Store, onto your tablet and install it. Activate Bluetooth in the system settings of the active MAILA components. Also activate Bluetooth in the system settings of your tablet and start the MAILA app. The MAILA components with activated Bluetooth within range are now automatically displayed in the MAILA app after a short time.

FIRMWARE UPDATE

Use the MAILA app to check whether new firmware is available for your device. Start the update procedure using the MAILA app. Make sure that there is a stable wireless connection between the device and tablet and do not switch off either the device or the tablet before the update procedure is complete. Aborting the update procedure can lead to device malfunctions. The MAILA app for iPadOS is available free of charge in the App Store.

INDICATION-LED

The subwoofer has a white indication-LED on the front behind the front grille. This can be activated for easy identification of the subwoofer using the MAILA app. The MAILA app for iPadOS is available free of charge in the App Store.

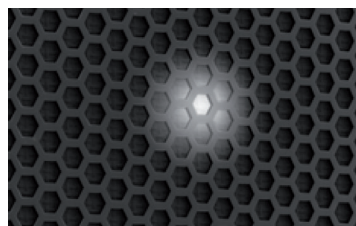

OPTIONAL ACCESSORIES

LDMAILASUBCB (Castor Board)

LDMAILASUBPC (Protective Cover)

CARE, MAINTENANCE AND REPAIR

In order to ensure the perfect functioning of the device in the long term, it must be serviced regularly and serviced if necessary. The need for care and maintenance depends on the intensity of use and the environment.

We generally recommend a visual inspection before each start-up. Furthermore, we recommend all 500 hours of operation, or at the latest after one year in the case of lower usage intensity, to carry out all the below-mentioned and applicable care measures. In the case of defects that can be traced back to insufficient care, the warranty claims may be restricted.

MAINTENANCE (CAN BE CARRIED OUT BY THE USER)



WARNING! Before any maintenance work, the power supply and, if possible, all device connections must be disconnected.



A NOTICE! Improper care can damage the device and even destroy it.

1. Housing surfaces must be cleaned with a clean, damp cloth. It is important to ensure that no moisture can penetrate the device.
2. Air inlet and outlet openings must be regularly cleaned of dust and dirt. If compressed air is used, care must be taken to prevent damage to the device (eg fans must be blocked in this case).

3. Cables and plug contacts must be cleaned regularly and freed from dust and dirt.
4. In general, no cleaning agents or agents with an abrasive effect may be used for care, otherwise the surface quality can be expected to be impaired.
5. Devices should generally be stored in a dry place and protected from dust and dirt.

MAINTENANCE AND REPAIR (ONLY BY QUALIFIED PERSONNEL)



DANGER! There are live components in the device. Even after the mains connection has been disconnected, there may still be residual voltage in the device, eg due to charged capacitors



A NOTICE! There are no user-serviceable assemblies in the device.



A NOTICE! Maintenance and repair measures may only be carried out by specialist personnel authorized by the manufacturer. If in doubt, contact the manufacturer.



A NOTICE! Improperly performed maintenance work can affect the warranty.

DIMENSIONS (mm)

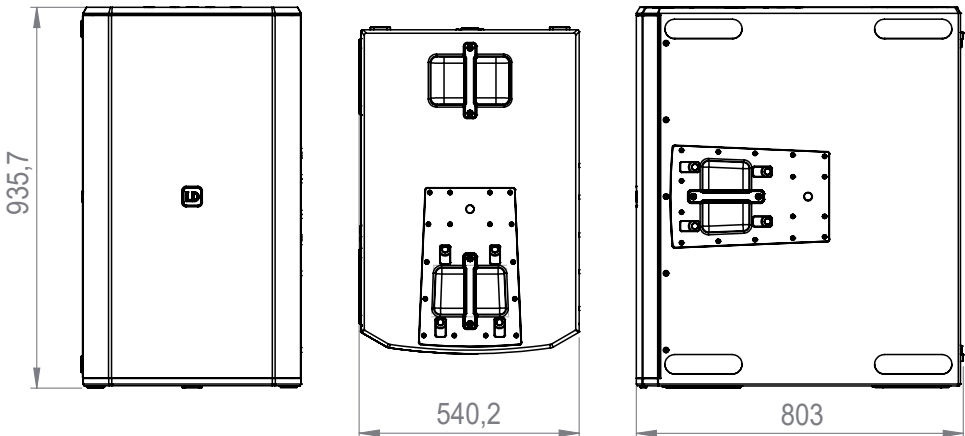

TECHNICAL SPECIFICATIONS

Item number	LDMAILASUB
Product type	MAILA Subwoofer
Type	Powered
Low/mid Woofer dimensions	2 x 15"
Woofer dimensions (mm)	2 x 381 mm
Woofer magnet	Neodymium
woofer brand	Custom made
Woofer voice coil	4"
Woofer voice coil (mm)	100 mm
Amplifier	Class D
System Power (RMS)	2500 W
Frequency response (-6dB)	33Hz - Preset
Max. SPL Peak (Pink noise)	137 dB (halfspace @1m, Crest factor 4)
Max. SPL Average (Sine burst)	132 dB (50 Hz - 120 Hz, halfspace @1m, 10% THD)
Protection circuits	Limiter, over-current, thermal overload
Input impedance	20000 Ohm(s)
Controls	On / off switch, Rotary/push encoder
Indicators	Indication LED, LC display, Limit, Power, Protect, Signal
Line inputs	1
Line input connectors	XLR
Line outputs	1
Line output connectors	XLR
Wireless Connectivity	LogoLink® for App Control
Operating voltage	SMPS
Power consumption (max.)	1300 W
Operating voltage	100 - 240 V AC / 50 - 60 Hz
Operating Temperature	0 - 40 °C
Relative Humidity	<80 %, not condensing
Cabinet material	18 mm Birch Plywood
Cabinet surface	Polyurea
Cabinet construction	Quarter Wave Horn Bandpass
Handles	6
Width	540 mm
Height	934 mm

Item number	LDMAILASUB
Depth	803 mm
Weight	89,8 kg
DSP Characteristic	
Bit depth AD/DA converter	24 bits
Sampling frequency	48 kHz
Bluetooth	
Bluetooth version	4.2
Bluetooth transmission power	9 dBm
Bluetooth frequency range	2402 - 2480 MHz

DISPOSAL



Packaging:

1. Packaging can be fed into the material cycle via the usual disposal routes.
2. Please separate the packaging in accordance with the disposal laws and recycling regulations in your country.



Device:

1. This device is subject to the European Waste Electrical and Electronic Equipment Directive, as amended. WEEE Directive Waste Electrical and Electronic Equipment. Old devices and batteries do not belong in household waste. The old device or batteries must be disposed of via an approved waste disposal company or a municipal waste disposal facility. Please observe the applicable regulations in your country!
2. Observe all disposal laws applicable in your country.
3. As a private customer, you can obtain information on environmentally friendly disposal options from the retailer from whom the product was purchased or from the relevant regional authorities.



Batteries and rechargeable batteries:

1. Batteries do not belong in household waste. Batteries and accumulators must be disposed of via an authorized waste disposal company or a municipal waste disposal facility.
2. Observe all disposal laws and regulations applicable in your country.
3. As a private customer, you can obtain information on environmentally friendly disposal options from the retailer from whom the product was purchased or from the relevant regional authorities.
4. Devices with batteries or accumulators that cannot be removed by the user must be taken to a collection point for electronic devices.

MANUFACTURER DECLARATION

MANUFACTURER'S WARRANTY & LIMITATION OF LIABILITY

Adam Hall GmbH, Adam-Hall-Str. 1, D-61267 Neu Anspach / Email Info@adamhall.com / +49 (0)6081 / 9419-0.
 For our current warranty terms and limitation of liability see:
https://cdn-shop.adamhall.com/media/pdf/MANUFACTURERS-DECLARATIONS_LD_SYSTEMS.pdf.
 In the event of service, please contact your sales partner.

UKCA- CONFORMITY

Hereby, Adam Hall Ltd. declares that this product meets the following guidelines (where applicable)

Electrical Equipment (Safety) Regulations 2016

Electromagnetic Compatibility Regulations 2016 (SI 2016/1091)

The Restriction of the Use of Certain Hazardous Substances in Electrical and Electronic Equipment Regulation 2012 (SI 2012/3032)

Radio Equipment Regulations 2017 (SI 2016/2015)

UKCA- DECLARATION OF CONFORMITY

Products that are subject to Electrical Equipment(Safety)Regulation 2016, EMC Regulation 2016 or RoHS Regulation can be requested at info@adamhall.com. Products that are subject to the Radio Equipments Regulations 2017 (SI2017/1206) can be downloaded from www.adamhall.com/compliance/

FCC STATEMENT

1. This device complies with Part 15 of the FCC Rules. Operation is subject to the following two conditions:

(1) This device may not cause harmful interference, and

(2) This device must accept any interference received, including interference that may cause undesired operation.

2. Changes or modifications not expressly approved by the party responsible for compliance could void the user's authority to operate the equipment.

RADIATION EXPOSURE STATEMENT

This equipment complies with FCC radiation exposure limits set forth for an uncontrolled environment. This equipment should be installed and operated with minimum distance 20cm between the radiator & your body.

NOTE: This equipment has been tested and found to comply with the limits for a Class B digital device, pursuant to Part 15 of the FCC Rules. These limits are designed to provide reasonable protection against harmful interference in a residential installation. This equipment generates, uses and can radiate radio frequency energy and, if not installed and used in accordance with the instructions, may cause harmful interference to radio communications. However, there is no guarantee that interference will not occur in a particular installation. If this equipment does cause harmful interference to radio or television reception, which can be determined by turning the equipment off and on, the user is encouraged to try to correct the interference by one or more of the following measures:

- Reorient or relocate the receiving antenna.
- Increase the separation between the equipment and receiver.
- Connect the equipment into an outlet on a circuit different from that to which the receiver is connected.
- Consult the dealer or an experienced radio/TV technician for help.

EU DECLARATION OF CONFORMITY

Adam Hall GmbH hereby declares that this radio system type complies with Directive 2014/53/EU. The full text of the EU declaration of conformity is under the following Internet address available: www.adamhall.com/compliance/

SIE HABEN DIE RICHTIGE WAHL GETROFFEN!

Dieses Gerät wurde unter hohen Qualitätsanforderungen entwickelt und gefertigt, um viele Jahre einen reibungslosen Betrieb zu gewährleisten. Dafür steht LD Systems mit seinem Namen und der langjährigen Erfahrung als Hersteller hochwertiger Audioprodukte. Bitte lesen Sie diese Bedienungsanleitung sorgfältig, damit Sie Ihr neues Produkt von LD Systems schnell optimal einsetzen können. Mehr Informationen zu **LD SYSTEMS** finden Sie auf unserer Internetseite WWW.LD-SYSTEMS.COM

INFORMATIONEN ZU DIESER BEDIENUNGSANLEITUNG

- Lesen Sie vor Inbetriebnahme die Sicherheitshinweise und die gesamte Anleitung aufmerksam durch.
- Beachten Sie die Warnungen auf dem Gerät und in der Bedienungsanleitung.
- Bewahren Sie die Bedienungsanleitung immer in Reichweite auf.
- Wenn Sie das Gerät verkaufen oder weitergeben, händigen Sie unbedingt auch diese Bedienungsanleitung aus, da sie ein wesentlicher Bestandteil des Produkts ist.

BESTIMMUNGSGEMÄSSER GEBRAUCH

Bei dem Produkt handelt es sich um ein Gerät für professionelle Audioinstallation!

Das Produkt ist für den professionellen Einsatz im Bereich der Audioinstallation entwickelt worden und ist nicht für die Verwendung in Haushalten geeignet!

Weiterhin ist dieses Produkt nur für qualifizierte Benutzer mit Fachkenntnissen im Umgang mit Audioinstallationen vorgesehen!

Die Benutzung des Produkts außerhalb der spezifizierten technischen Daten und Betriebsbedingungen gilt als nicht bestimmungsgemäß!

Haftung für Schäden und Drittschäden an Personen und Sachen durch nicht bestimmungsgemäßen Gebrauch ist ausgeschlossen!

Das Produkt ist nicht geeignet für:

- Personen (einschließlich Kinder) mit eingeschränkten körperlichen, sensorischen oder geistigen Fähigkeiten oder mangelnder Erfahrung und Kenntnis.
- Kinder (Kinder müssen angewiesen werden, nicht mit dem Gerät zu spielen).

BEGRIFFS- UND SYMBOLERKLÄRUNGEN

1. **GEFAHR:** Mit dem Wort GEFAHR, evtl. in Kombination mit einem Symbol, wird auf unmittelbar gefährliche Situationen oder Zustände für Leib und Leben hingewiesen.
2. **WARNUNG:** Mit dem Wort WARNUNG, evtl. in Kombination mit einem Symbol, wird auf potentiell gefährliche Situationen oder Zustände für Leib und Leben hingewiesen.
3. **VORSICHT:** Mit dem Wort VORSICHT, evtl. in Kombination mit einem Symbol, wird auf Situationen oder Zustände hingewiesen, die zu Verletzungen führen können.
4. **ACHTUNG:** Mit dem Wort ACHTUNG, evtl. in Kombination mit einem Symbol, wird auf Situationen oder Zustände hingewiesen, die zu Sach- und/oder Umweltschäden führen können.



Dieses Symbol kennzeichnet Gefahren, die einen elektrischen Schlag verursachen können.



Dieses Symbol kennzeichnet Gefahrenstellen oder gefährliche Situationen.



Dieses Symbol kennzeichnet Gefahren durch heiße Oberflächen.



Dieses Symbol kennzeichnet Gefahren durch hohe Lautstärken.



Dieses Symbol kennzeichnet ergänzende Informationen zur Bedienung des Produkts.



Dieses Symbol kennzeichnet ein Gerät, in dem sich keine vom Benutzer austauschbaren Teile befinden.

SICHERHEITSHINWEISE



GEFAHR:

1. Öffnen Sie das Gerät nicht und verändern Sie es nicht.
2. Wenn Ihr Gerät nicht mehr ordnungsgemäß funktioniert, Flüssigkeiten oder Gegenstände in das Geräteinnere gelangt sind, oder das Gerät anderweitig beschädigt wurde, schalten Sie es sofort aus und trennen es von der Spannungsversorgung. Dieses Gerät darf nur von autorisiertem Fachpersonal repariert werden.
3. Bei Geräten der Schutzklasse 1 muss der Schutzleiter korrekt angeschlossen werden. Unterbrechen Sie niemals den Schutzleiter. Geräte der Schutzklasse 2 haben keinen Schutzleiter.
4. Sorgen Sie dafür, dass spannungsführende Kabel nicht geknickt oder anderweitig mechanisch beschädigt werden.
5. Überbrücken Sie niemals die Gerätesicherung.



WARNUNG:

1. Das Gerät darf nicht in Betrieb genommen werden, wenn es offensichtliche Beschädigungen aufweist.
2. Das Gerät darf nur im spannungsfreien Zustand installiert werden.
3. Wenn das Netzkabel des Geräts beschädigt ist, darf das Gerät nicht in Betrieb genommen werden.
4. Fest angeschlossene Netzleitungen dürfen nur von einer qualifizierten Person ersetzt werden.

**ACHTUNG:**

1. Nehmen Sie das Gerät nicht in Betrieb, wenn es starken Temperaturschwankungen ausgesetzt war (beispielsweise nach dem Transport). Feuchtigkeit und Kondensat könnten das Gerät beschädigen. Schalten Sie das Gerät erst ein, wenn es Umgebungstemperatur erreicht hat.
2. Stellen Sie sicher, dass die Spannung und die Frequenz des Stromnetzes mit den auf dem Gerät angegebenen Werten übereinstimmen. Verfügt das Gerät über einen Spannungswahlschalter, schließen Sie das Gerät erst an, wenn dieser korrekt eingestellt ist. Nutzen Sie nur geeignete Netzkabel.
3. Um das Gerät allpolig vom Netz zu trennen genügt es nicht, den Ein-/Aus-Schalter am Gerät zu betätigen.
4. Stellen Sie sicher, dass die eingesetzte Sicherung dem auf dem Gerät abgedruckten Typ entspricht.
5. Stellen Sie sicher, dass geeignete Maßnahmen gegen Überspannung (z.B. Blitzschlag) ergriffen wurden.
6. Beachten Sie den angegebenen maximalen Ausgangsstrom an Geräten mit Power Out Anschluss. Beachten Sie, dass die gesamte Stromaufnahme aller angeschlossenen Geräte den vorgegebenen Wert nicht überschreitet.
7. Ersetzen Sie steckbare Netzleitungen nur durch Originalleitungen.

**GEFAHR:**

1. Erstickungsgefahr! Kunststoffbeutel und Kleinteile müssen außer Reichweite von Personen (einschließlich Kindern) mit eingeschränkten körperlichen, sensorischen oder geistigen Fähigkeiten aufbewahrt werden.
2. Gefahr durch Herabfallen! Stellen Sie sicher, dass das Gerät sicher installiert ist und nicht herunterfallen kann. Verwenden Sie ausschließlich geeignete Stative bzw. Befestigungen (im Besonderen bei Festinstallationen). Stellen Sie sicher, dass Zubehör ordnungsgemäß installiert und gesichert ist. Achten Sie dabei darauf, dass geltende Sicherheitsbestimmungen eingehalten werden.

**WARNING:**

1. Verwenden Sie das Gerät nur in der vorgesehenen Art und Weise.
2. Betreiben Sie das Gerät nur mit dem vom Hersteller empfohlenen und vorgesehenen Zubehör.
3. Beachten Sie bei der Installation die für Ihr Land geltenden Sicherheitsvorschriften.
4. Überprüfen Sie nach dem Anschluss des Geräts alle Kabelwege, um Schäden oder Unfälle, z. B. durch Stolperfallen zu vermeiden.
5. Beachten Sie unbedingt den angegebenen Mindestabstand zu normal entflammaren Materialien! Sofern dieser nicht explizit ausgewiesen ist, beträgt der Mindestabstand 0,3 m.

**VORSICHT:**

1. Bei beweglichen Bauteilen wie Montagebügeln, oder sonstigen beweglichen Bauteilen besteht die Möglichkeit sich zu klemmen.
2. Bei Geräten mit motorisch angetriebenen Bauteilen besteht Verletzungsgefahr durch die Bewegung des Gerätes. Plötzliche Gerätebewegungen können zu Schreckreaktionen führen.

**ACHTUNG:**

1. Installieren und betreiben Sie das Gerät nicht in der Nähe von Heizkörpern, Wärmespeichern, Öfen oder sonstigen Wärmequellen. Sorgen Sie dafür, dass das Gerät immer so installiert ist, dass es ausreichend gekühlt wird und nicht überhitzen kann.
2. Platzieren Sie keine Zündquellen wie z.B. brennende Kerzen in der Nähe des Geräts.
3. Lüftungsöffnungen dürfen nicht abgedeckt und Lüfter nicht blockiert werden.
4. Nutzen Sie zum Transport die Originalverpackung oder vom Hersteller dafür vorgesehene Verpackungen.
5. Vermeiden Sie, dass Erschütterung oder Schläge auf das Gerät einwirken.
6. Beachten sie die IP-Schutzart, sowie die Umgebungsbedingungen wie Temperatur und Luftfeuchtigkeit entsprechend der Spezifizierung.
7. Geräte können stetig weiterentwickelt werden. Bei abweichenden Angaben zu Betriebsbedingungen, Leistung oder sonstigen Geräteeigenschaften zwischen Bedienungsanleitung und Gerätebeschriftung, hat immer die Angabe auf dem Gerät Priorität.
8. Das Gerät ist nicht für tropische Klimazonen und für den Betrieb oberhalb 2000 m über NN geeignet.

**VORSICHT:**

Das Anschließen von Signalkabeln kann zu erheblichen Störgeräuschen führen. Achten Sie darauf, dass am Ausgang angeschlossene Geräte bei Steckvorgängen stummgeschaltet sind. Andernfalls können Pegel von Störgeräuschen zu Schäden führen.

**ACHTUNG HOHE LAUTSTÄRKEN BEI AUDIOPRODUKTEN!**

Dieses Gerät ist für den professionellen Einsatz vorgesehen.

Der kommerzielle Betrieb dieses Geräts unterliegt den jeweils gültigen nationalen Vorschriften und Richtlinien zur Unfallverhütung.

Gehörschäden durch hohe Lautstärken und Dauerbelastung: Bei der Verwendung dieses Produkts können hohe Schalldruckpegel (SPL) erzeugt werden, die zu Gehörschäden führen können. Vermeiden Sie die Belastung durch hohe Lautstärken.



SIGNALÜBERTRAGUNG PER FUNK (z.B. W-DMX oder Audio-Funksysteme, Bluetooth):

Die Qualität und Leistungsfähigkeit kabelloser Signalübertragungen ist generell abhängig von den Umgebungsbedingungen.

Einfluss auf die Reichweite und Signalstabilität haben z.B.:

- Abschirmung (z.B. Mauerwerk, Metallbauten, Wasser)
- Hohes Funkaufkommen (z.B. starke W-LAN Netze)
- Interferenzen
- Elektromagnetische Strahlung (z.B. LED-Videowände, Dimmer)

Alle Reichweitenangaben beziehen sich auf Freifeldanwendung mit Sichtkontakt ohne Störeinflüsse!

Der Betrieb von Sendeanlagen unterliegt behördlichen Bestimmungen. Diese können regional unterschiedlich ausfallen und müssen vor Inbetriebnahme vom Betreiber überprüft werden (z.B. Funkfrequenz und Sendeleistung).



WARNING:

Geräte mit kabelloser Signalübertragung sind nicht für den Betrieb in sensiblen Bereichen, in denen Funkbetrieb zu möglichen Wechselwirkungen führen kann, geeignet. Dazu zählen z.B.:

- Krankenhäuser, Gesundheitszentren oder andere Einrichtungen des Gesundheitswesens, die Patientenbehandlungen mit Fachpersonal und -ausrüstung durchführen.
- Ex-Bereiche der Klassen I, II und III
- Sperrbereiche
- Militärische Einrichtungen
- Flugzeuge oder Fahrzeuge
- Bereiche, in denen die Nutzung von Mobiltelefonen untersagt ist



HINWEISE FÜR ORTSVERÄNDERLICHE INDOOR-GERÄTE

1. Temporärer Betrieb! Veranstaltungsequipment ist grundsätzlich nur für den vorübergehenden Betrieb konzipiert.
2. Dauerbetrieb oder dauerhafte Installation kann zur Beeinträchtigung der Funktion und vorzeitiger Alterung der Geräte führen.

LIEFERUMFANG

Entnehmen Sie das Produkt aus der Verpackung und entfernen Sie sämtliches Verpackungsmaterial. Überprüfen Sie die Vollständigkeit und Unversehrtheit der Lieferung und benachrichtigen Sie Ihren Vertriebspartner bitte unverzüglich nach dem Kauf, falls die Lieferung nicht komplett oder beschädigt ist. Im Lieferumfang des Produkts sind enthalten:

- 1x LD MAILA Subwoofer
- 1x Netzkabel
- Bedienungsanleitung

EIGENSCHAFTEN

MAILA SUB bildet die Basis eines jeden MAILA Systems. Der 2,5 kW starke 2x15" Hochleistungs-Subwoofer arbeitet im Bandpass-Design und liefert mit seinem neu entwickelten SysCore® DSP ein massives und druckvolles Bassfundament in jeder Anwendung.

Das akustische Konzept des MAILA SUB basiert auf einem Planarwellen-Bandpass-Design mit Viertelwellen-Horn und symmetrischem Treiberaufbau. Durch die gegenüberliegende Anordnung der beiden 15"-Lautsprecher ermöglicht der MAILA SUB eine außergewöhnliche Impulskompensation, die in einem kraftvollen und präzisen Tieftondruck resultiert.

Die vier großflächigen Bassreflex-Öffnungen sorgen im Zusammenspiel mit dem Gehäuseaufbau für eine optimierte Luftströmung und reduzierte Strömungsverluste, was nicht nur zu einem geringeren Geräuschpegel, sondern vor allem zu einem höheren Wirkungsgrad bei niedrigen Frequenzen führt.

Das Gehäuse des Subwoofers besteht aus 18 mm starkem Birkenesperrholz mit integrierten Stahlverstrebungen. Dem harten Road-Alltag trotzt der MAIL SUB mit einer strapazierfähigen Polyurea-Lackierung. Insgesamt sechs Tragegriffe sorgen für optimalen Grip beim Auf- und Abbau. Für den komfortablen Transport auf längeren Wegen ist das optionale MAILA SUB CB Rollbrett die optimale Wahl.

Mit LogoLink® hat LD Systems MAILA eine weitere Innovation spendiert. Über die kostenlose MAILA App (iPadOS) lässt sich jedes MAILA System schnell, einfach und detailliert anpassen und kabellos mit Software-Updates versorgen. Einmal verbunden, erkennt die App automatisch die vorhandenen MAILA-Komponenten und ermöglicht die optimale Einrichtung des Systems im Vorfeld sowie während eines Events. Der Clou: Die erforderlichen Wireless-Antennen sind unsichtbar in das LD-Logo des MAILA SUB integriert.



MAILA APP (iPadOS)

Die MAILA App für iPadOS ist kostenlos im App Store erhältlich.



AUFBAU

Der Subwoofer verfügt über 6 ergonomische Tragegriffe, die ein komfortables Transportieren ermöglichen. Rutschfeste Gummischienen befinden sich auf der Unterseite und auf einer Gehäuseseite, so dass der Subwoofer sowohl senkrecht stehend als auch auf der Seite liegend aufgestellt werden kann. Eine Verbindungsplatte für die Lautsprechersäule LD MAILA COL befindet sich auf der Oberseite des Subwoofers und eine auf der den seitlichen Gummischienen gegenüberliegenden Seite. Ebenso befinden sich M20 Gewinde zum Montieren der Distanzstange LD MAILA DB und zum Sichern der MAILA COL Lautsprechersäule in den Verbindungsplatten.



GEFAHR:

Stellen Sie Subwoofer stets an einer geeigneten Stelle auf einen ausreichend tragfähigen, ebenen und waagerechten Untergrund. Stellen Sie sicher, dass der Subwoofer bzw. das Lautsprechersystem z.B. nicht von einer Bühnenkante fallen kann (z.B. durch Vibration).

ANSCHLÜSSE, BEDIEN- UND ANZEIGEELEMENTE

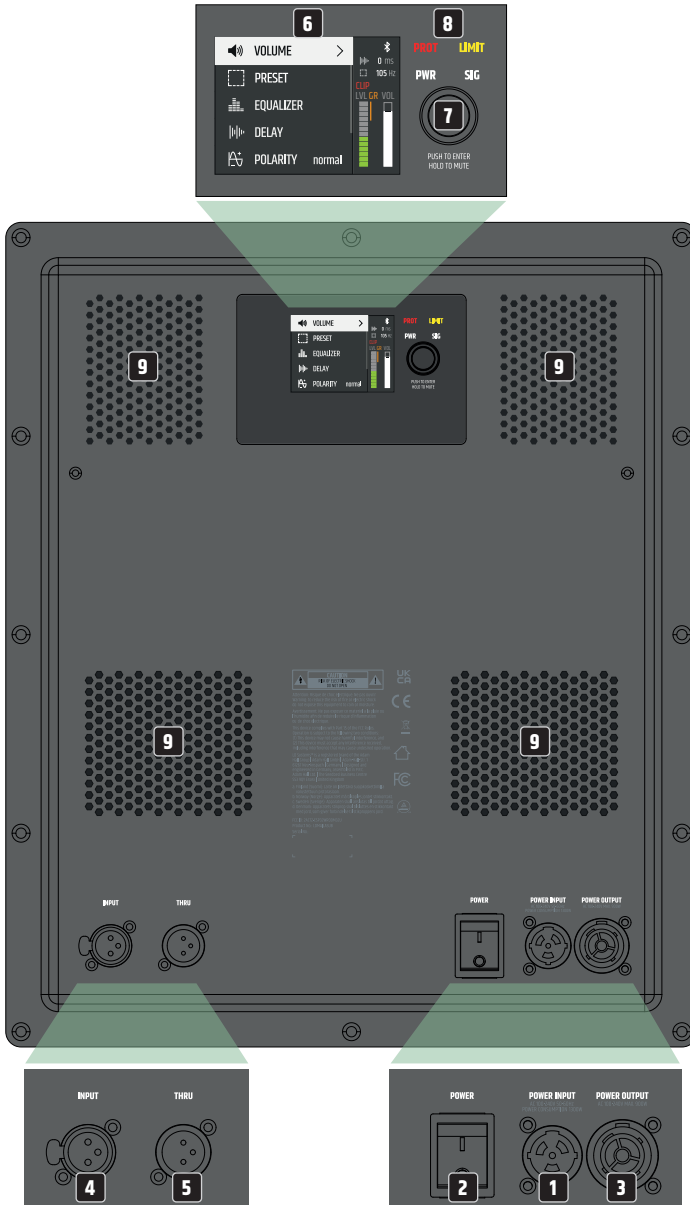

1 POWER INPUT

PowerCON TRUE1 Netzeingangsbuchse. Ein geeignetes Netzkabel befindet sich im Lieferumfang

2 POWER

Ein- und Ausschalter. Schalten Sie den Lautsprecher stets als letztes Gerät in der Signalkette ein und als erstes Gerät wieder aus.

3 POWER OUTPUT

Die PowerCON TRUE1 Netzausgangsbuchse dient der Spannungsversorgung weiterer Systemkomponenten. Achten Sie darauf, dass die gesamte Stromaufnahme aller angeschlossenen Geräte den auf dem Gerät in Ampere (A) angegebenen Wert nicht überschreitet!

4 INPUT

Symmetrischer Line-Eingang mit verriegelbarer, weiblicher 3-Pol XLR-Buchse.

5 THRU

Symmetrischer Line-Ausgang zum Weiterleiten des Line-Eingangssignals (männliche 3-Pol XLR-Buchse).

6 LC-DISPLAY

Multifunktionales Grafik-LC-Display mit Beleuchtung.

7 PUSH TO ENTER / HOLD TO MUTE

Dreh-Drück-Encoder zum Navigieren im Hauptmenü und den Untermenüs und zum Anpassen von Systemeinstellungen. Wählen Sie die einzelnen Menüpunkte im Hauptmenü und in den Untermenüs durch Drehen des Encoders aus und bestätigen die Auswahl durch Drücken auf den Encoder. Ändern Sie einen Zahlenwert oder Status in einem Menüpunkt durch Drehen des Encoders und bestätigen die Änderung durch Drücken auf den Encoder. Um in der Menüstruktur eine Ebene höher zu gelangen, wählen Sie das Pfeilsymbol < aus und bestätigen die Auswahl.

Drücken Sie für circa 2 Sekunden auf den Encoder, um den Subwoofer stummzuschalten und abermals für circa 2 Sekunden, um die Stummschaltung wieder aufzuheben.

8 LEDS ZUM ANZEIGEN DES GERÄTESTATUS

PWR – (Power)

Die PWR Anzeige leuchtet weiß, wenn das Gerät korrekt am Stromnetz angeschlossen und eingeschaltet ist.

SIG – (Signal)

Die Anzeige SIG leuchtet weiß auf, wenn am Gerät ein Audiosignal anliegt.

LIMIT – (Limiter)

Die Anzeige leuchtet gelb auf, wenn das Lautsprecher-System im oberen Grenzbereich betrieben wird. Ein kurzes Aufleuchten der Anzeige ist dabei unkritisch. Um das System zu schützen, wird ein überhöhter Signal-Pegel vom integrierten Limiter sanft heruntergeregelt. Die Pegelreduzierung wird grafisch unter GR im Display angezeigt (Gain Reduction). Leuchtet LIMIT länger oder dauerhaft, reduzieren Sie den Lautstärkepegel.

PROT – (Protect)

Die Anzeige PROT leuchtet rot auf, falls der Subwoofer überlastet wird bzw. überhitzt. Der Subwoofer wird dabei automatisch stummgeschaltet. Nach Erreichen normaler Betriebsbedingungen wechselt das Gerät nach einigen Minuten wieder in den normalen Betriebsmodus.

9 LÜFTUNGSÖFFNUNGEN

Um Schäden am Gerät zu vermeiden, decken Sie die Lüftungsöffnungen auf der Rückseite nicht ab und sorgen dafür, dass Luft ungehindert zirkulieren kann.

BEDIENUNG

HINWEISE

- Beim Einschaltvorgang werden alle Einstellungen, wie z.B. PRESET und EQUALIZER, so geladen, wie sie vor dem Ausschalten des Subwoofers eingestellt waren. Nach kurzer Zeit ist der Subwoofer betriebsbereit.
- Nach circa 30 Sekunden ohne Eingabe per Dreh-Drück-Encoder verlässt das Anzeigesystem untere Ebenen in der Menüstruktur und die Hauptanzeige mit der Auswahl VOLUME wird automatisch angezeigt.

DISPLAY HAUPTANZEIGE

Im normalen Betrieb ist die Hauptanzeige aktiviert, dabei werden VOLUME mit dem aktuellen Wert, das eingestellte Delay und das aktivierte Preset angezeigt. Grafisch angezeigt werden der Bluetooth Status, der Lautstärkepegel (LVL) und die Verstärkung (VOL). Die Pegelreduzierung durch den integrierten Limiter wird unter GR angezeigt (Gain Reduction). Leuchtet die rote CLIP-Anzeige auf, wird damit signalisiert, dass die Eingangsstufe über der Verzerrungsgrenze betrieben wird. Reduzieren Sie den Ausgangspegel des Zuspelgeräts (z.B. Mischpult) so weit, bis die CLIP-Anzeige nicht mehr leuchtet und der Subwoofer Audiosignale verzerrungsfrei wiedergibt.

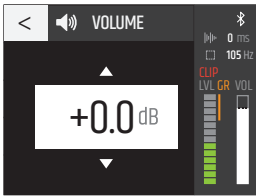

VOLUME

Stellen Sie den Pegel des Verstärkermoduls ein, indem Sie direkt aus der Hauptanzeige den Encoder verwenden, oder wählen im Hauptmenü **VOLUME** aus, bestätigen und stellen dann den gewünschten Wert von -40 dB bis +10 dB ein.



Mute: Drücken Sie für circa 2 Sekunden auf den Encoder, um den Subwoofer stummzuschalten und abermals für circa 2 Sekunden, um die Stummschaltung wieder aufzuheben (auf allen Menüebenen).

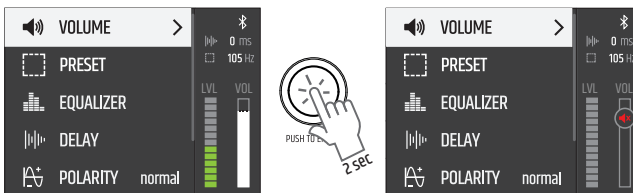

PRESET

Um die obere Trennfrequenz des Subwoofers einzustellen, wählen Sie im Hauptmenü PRESET aus, bestätigen, wählen dann das gewünschte Preset aus und bestätigen abermals. Zum Verlassen der Menüebene wählen Sie das Pfeilsymbol aus und bestätigen die Auswahl.

Ab Werk ist das Preset mit 105 Hz Trennfrequenz aktiviert (105 Hz System). Verwenden Sie dieses Preset im System mit anderen Komponenten der MAILA Serie.



PRESET	<
	60 Hz
	80 Hz
	90 Hz
	100 Hz
	105 Hz System
	110 Hz
	120 Hz
	105 Hz Cardioid

Mit Hilfe von einem bzw. zwei weiteren Subwoofern (gleiche Modelle, gleicher Softwarestand) und dem Preset **105 Hz Cardioid** kann ein Subwoofer-Array mit gerichteter Abstrahlung realisiert werden. Die Anordnung der Subwoofer erfolgt liegend übereinandergestapelt (Ground Stack) und aufrecht stehend (standing) oder liegend (horizontal) nebeneinandergestellt (siehe Abbildungen).

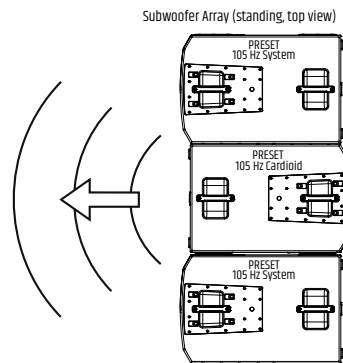
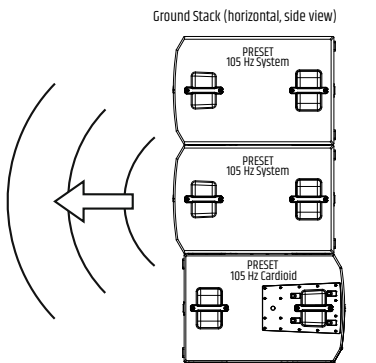
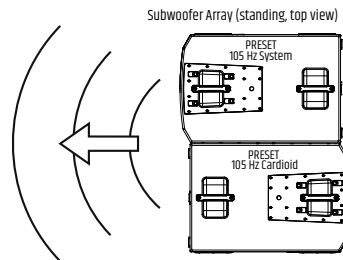
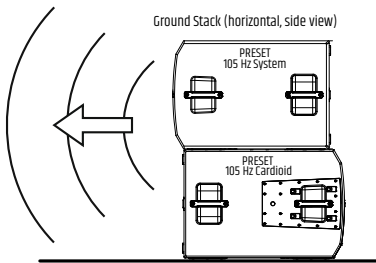

Subwoofer Array (horizontal, top view)

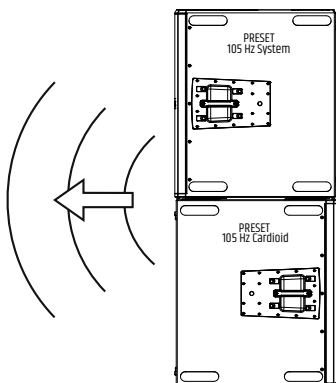

Subwoofer Array (horizontal, top view)

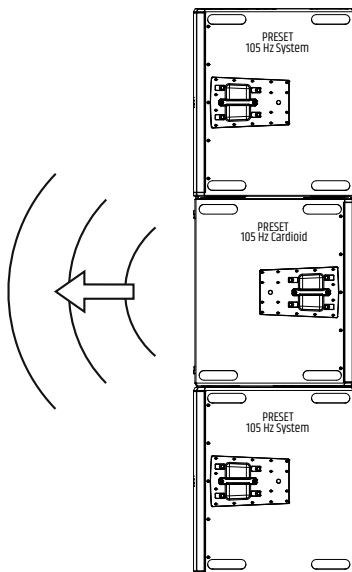

EQUALIZER

Der integrierte DSP (Digital Signal Processor) verfügt über einen leistungsstarken 10-Band vollparametrischen Equalizer. Wählen Sie im Hauptmenü **EQUALIZER** aus und bestätigen die Auswahl.

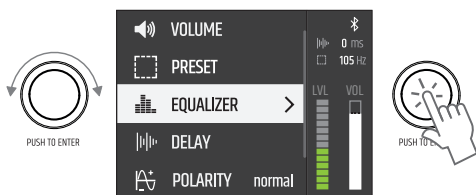

Die Funktionsweise der Equalizer-Bänder 1 und 10 kann wahlweise als vollparametrisch oder als Low-Shelf (Band 1, LS) bzw. Hi-Shelf (Band 10, HS) eingestellt werden.

EQ			ON / OFF
NR	FREQ	Q	GAIN
1	30 - 20000	0.1 - 10.0 / LS	-20 - +10
2	30 - 20000	0.1 - 10.0	-20 - +10
3	30 - 20000	0.1 - 10.0	-20 - +10
4	30 - 20000	0.1 - 10.0	-20 - +10
5	30 - 20000	0.1 - 10.0	-20 - +10

EQ			ON / OFF
NR	FREQ	Q	GAIN
6	30 - 20000	0.1 - 10.0	-20 - +10
7	30 - 20000	0.1 - 10.0	-20 - +10
8	30 - 20000	0.1 - 10.0	-20 - +10
9	30 - 20000	0.1 - 10.0	-20 - +10
10	30 - 20000	0.1 - 10.0 / HS	-20 - +10

Zum Einstellen der Frequenz in Hertz unter **FREQ.** des Q-Faktors bzw. der Funktionsweise von Band 1 und 10 unter **Q** und der Verstärkung in dB unter **GAIN** wählen Sie die entsprechende Spalte im gewünschten Equalizer-Band (NR 1 - 10) aus, bestätigen, stellen den Wert nach Wunsch ein und bestätigen abermals. Der ausgewählte Wert wird dabei weiß hinterlegt dargestellt.

Die EQ-Bänder können einzeln deaktiviert werden, indem Sie die Bandnummer auswählen und bestätigen. Anstelle eines Häkchensymbols wird nun ein X angezeigt und die Werte im entsprechenden Band erscheinen ausgegraut. Zum Aktivieren des Bands erneut auswählen und bestätigen.

Der gesamte Equalizer kann deaktiviert werden, indem Sie die Zeile **EQ** auswählen, bestätigen, dann **OFF** auswählen und abermals bestätigen. Alle Werte im Equalizer werden nun ausgegraut dargestellt. Zum Aktivieren des Equalizers wählen Sie **ON** aus und bestätigen. Zum Verlassen der Menüebene wählen Sie das Pfeilsymbol aus und bestätigen die Auswahl.

DELAY

Zum zeitlichen Verzögern des Audiosignals wählen Sie **DELAY** aus, bestätigen, wählen dann den gewünschten Untermenüpunkt aus und bestätigen abermals. Der Wert bzw. Status kann nun wunschgemäß eingestellt werden, bestätigen Sie jede Eingabe.

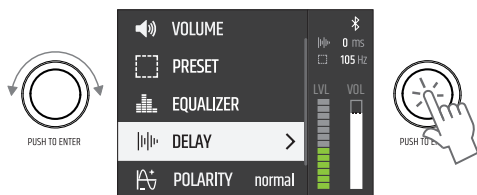

DELAY TIME	x.x ms / m / ft	Delay-Zeit in der ausgewählten Delay-Einheit einstellen
DELAY UNIT	ms	Delay-Einheit Millisekunden
	m	Delay-Einheit Meter
	ft	Delay-Einheit Fuß
TEMPERATURE	x °C / °F	Umgebungstemperatur in der ausgewählten Temperatureinheit einstellen
TEMP. UNIT	°C	Temperatureinheit Celsius
	°F	Temperatureinheit Fahrenheit

Zum Verlassen der Menüebene wählen Sie das Pfeilsymbol aus und bestätigen die Auswahl.

POLARITY

Zum Einstellen der Polarität des Audiosignals wählen Sie **POLARITY** aus, bestätigen, wählen dann den gewünschten Status aus und bestätigen die Auswahl.

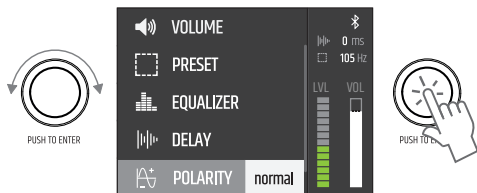

POLARITY	normal	normale Polarität
	inverted	invertierte Polarität

ROTATION

Zum Einstellen der Drehung der Display-Anzeige wählen Sie **ROTATION** aus, bestätigen, wählen dann den gewünschten Status aus und bestätigen die Auswahl.

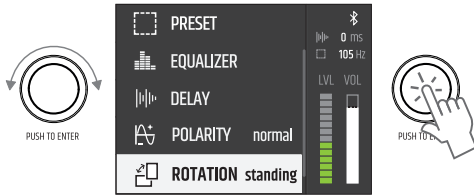



ROTATION	standing	Subwoofer aufrecht stehend
	horizontal	Subwoofer seitlich liegend

SETTINGS

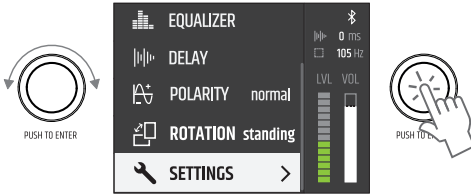
Um in das Menü für die Systemeinstellungen zu gelangen, wählen Sie **SETTINGS** aus und bestätigen die Auswahl. Wählen Sie dann den gewünschten Untermenüpunkt aus und bestätigen die Auswahl.



PIN LOCK	* * * * ←	Schützen Sie den Subwoofer vor versehendlicher und unbefugter Bedienung, indem Sie die Sperrfunktion aktivieren.	
	ⓘ Enter PIN code to LOCK	Geben Sie eine 4-stellige PIN ein und bestätigen die Eingabe. Der Zugriff kann nun nur nach Eingabe der PIN erfolgen. PIN Zurücksetzen: Beim Einschalten den Encoder gedrückt halten.	
BLUETOOTH	OFF 	Bluetooth deaktiviert.	
	ON 	Bluetooth aktiviert, Zugriff auf das System per Tablet App ermöglicht.	
DISPLAY	Brightness	Einstellen der Display-Helligkeit von 10% bis 100%.	
	Screensaver	active	Deaktivierung der Display-Beleuchtung nach circa 1 Minute ohne Eingabe per Dreh-Drück-Encoder.
		inactive	Display-Beleuchtung permanent an.
 RESET	FACTORY DEFAULT	Werkseinstellungen wiederherstellen: RESET auswählen und bestätigen.	
	RESET		

(die Abbildungen im Gerätemenü können je nach Softwarestand leicht variieren)

MAILA APP

Laden Sie die im App Store kostenlos verfügbare MAILA App auf Ihr Tablet und installieren sie. Aktivieren Sie Bluetooth in den Systemeinstellungen der aktiven MAILA Komponenten. Aktivieren Sie Bluetooth ebenfalls in den Systemeinstellungen Ihres Tablets und starten die MAILA App. Die MAILA Komponenten mit aktiviertem Bluetooth in Reichweite werden nun automatisch nach kurzer Zeit in der MAILA App angezeigt.

FIRMWARE UPDATE

Überprüfen Sie mit Hilfe der MAILA App, ob eine neue Firmware für ihr Gerät erhältlich ist. Starten Sie die Update-Prozedur per MAILA App. Achten Sie dabei darauf, dass eine stabile Funkverbindung zwischen Gerät und Tablet besteht und schalten weder Gerät noch Tablet aus, bevor die Update-Prozedur abgeschlossen ist. Ein Abbruch der Update-Prozedur kann zu Fehlfunktionen des Geräts führen. Die MAILA App für iPadOS ist kostenlos im App Store erhältlich.

INDICATION-LED

Der Subwoofer verfügt über eine weiße Indication-LED auf der Vorderseite hinter dem Frontgitter. Diese kann zum einfachen Identifizieren des Subwoofers mit Hilfe der MAILA App aktiviert werden. Die MAILA App für iPadOS ist kostenlos im App Store erhältlich.

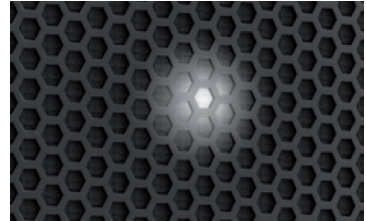

OPTIONALES ZUBEHÖR

LDMAILASUBCB (Rollbrett)

LDMAILASUBPC (Schutzhülle)

PFLEGE, WARTUNG UND REPARATUR

Um die einwandfreie Funktion des Geräts auf Dauer zu gewährleisten, muss es regelmäßig gepflegt und bei Bedarf gewartet werden. Der Pflege- bzw. Wartungsbedarf steht in Abhängigkeit der Nutzungsintensität und -umgebung.

Wir empfehlen generell eine Sichtprüfung vor jeder Inbetriebnahme. Weiterhin empfehlen wir alle 500 Betriebsstunden, oder bei geringerer Nutzungsintensität spätestens nach Ablauf eines Jahres alle unten genannten und zutreffenden Pflegemaßnahmen durchzuführen. Bei Mängeln, die auf eine unzureichende Pflege zurückzuführen sind, kann es zu Einschränkungen der Garantieansprüche kommen.

PFLEGE (VOM ANWENDER DURCHFÜHRBAR)



WARNUNG! Vor jeglichen Pflegemaßnahmen müssen die Spannungsversorgung und sofern möglich sämtliche Geräteverbindungen getrennt werden.



HINWEIS! Unsachgemäße Pflege kann zu Beeinträchtigung des Gerätes führen bis hin zur Zerstörung.

1. Gehäuseoberflächen müssen mit einem sauberen, feuchten Tuch gereinigt werden. Dabei ist darauf zu achten, dass keine Feuchtigkeit in das Gerät eindringen kann.
2. Luft Ein- und Austrittsöffnungen müssen regelmäßig von Staub und Schmutz befreit werden. Im Fall des Einsatzes von Druckluft ist darauf zu achten, dass Beschädigungen am Gerät verhindert werden (z.B. müssen Lüfter für diesen Fall blockiert werden).
3. Leitungen und Steckkontakte sind regelmäßig zu reinigen und von Staub und Schmutz zu befreien.
4. Es dürfen generell keine Reinigungsmittel oder Mittel mit schleifender Wirkung zur Pflege verwendet werden, andernfalls ist mit Beeinträchtigung der Oberflächenbeschaffenheit zu rechnen.
5. Geräte sind generell trocken zu lagern und vor Staub und Verschmutzung zu schützen.

WARTUNG UND REPARATUR (NUR DURCH FACHPERSONAL)



GEFAHR! Im Gerät befinden sich Spannungsführende Bauteile. Auch nach Trennung der Netzverbindung kann noch Restspannung im Gerät vorhanden sein, z.B. durch geladene Kondensatoren



HINWEIS! Im Gerät befinden sich keine für den Anwender zu wartenden Baugruppen.



HINWEIS! Wartungs- und Reparaturmaßnahmen dürfen nur vom Hersteller autorisiertem Fachpersonal durchgeführt werden. Im Zweifel wenden Sie sich an den Hersteller.



HINWEIS! Unsachgemäß ausgeführte Wartungsarbeiten können den Gewährleistungsanspruch beeinträchtigen.

ABMESSUNGEN (mm)

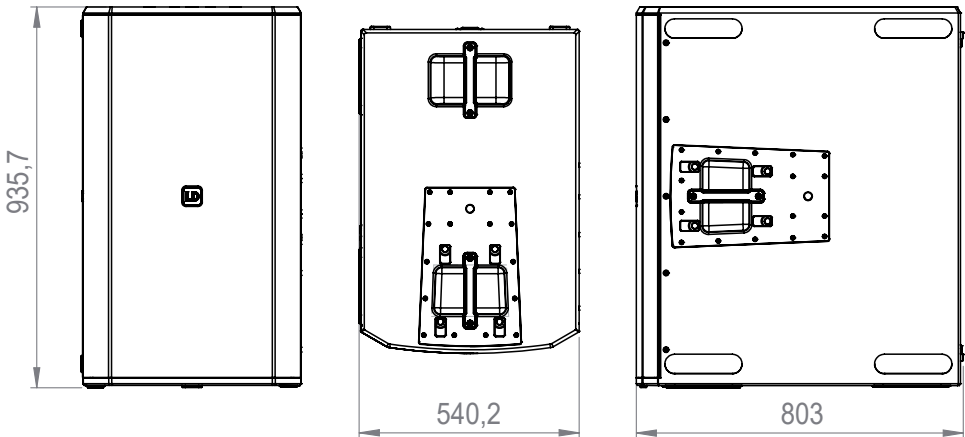

TECHNISCHE DATEN

Artikelnummer	LDMAILASUB
Produktart	MAILA Subwoofer
Typ	Aktiv
Größe Tieftöner	2 x 15"
Magnet Tieftöner	Neodym
Marke Tieftöner	Custom Made
Schwingspule Tieftöner	4"
Schwingspule Tieftöner (mm)	100 mm
Verstärker	Class D
Leistung (RMS)	2500 W
Frequenzgang (-6dB)	33 Hz - Preset
Max. SPL Peak (Pink noise)	137 dB (halfspace @1m, Crest factor 4)
Max. SPL Average (Sine burst)	132 dB (50 Hz - 120 Hz, halfspace @1m, 10% THD)
Schutzschaltungen	Limiter, Überhitzung, Überspannung
Eingangsimpedanz	20000 Ohm
Bedienelemente	Dreh-Drück Encoder, Ein- / Ausschalter
Anzeigeelemente	LC-Display, LED-Anzeige, Limit, Power, Protect, Signal
Line-Eingänge	1
Line-Eingangsanschlüsse	XLR
Line-Ausgänge	1
Line-Ausgangsanschlüsse	XLR
Wireless-Verbindung	LogoLink® für App Steuerung
Stromversorgung	SMPS
Leistungsaufnahme (max.)	1300 W
Betriebsspannung	100 V - 240 V AC / 50 - 60 Hz
Betriebstemperatur	0 - 40 °C
Relative Luftfeuchtigkeit	<80 %, nicht kondensierend
Gehäusematerial	18 mm Birkensperrholz
Gehäuseoberfläche	Polyurea
Gehäusebauart	Quarter Wave Horn Bandpass
Anzahl Griffe	6
Breite	540 mm
Höhe	934 mm
Tiefe	803 mm

ENGLISH

DEUTSCH

FRANÇAIS

ESPAÑOL

POLSKI

ITALIANO

Artikelnummer	LDMAILASUB
Gewicht	89,8 kg
DSP Characteristic	
Bit - Tiefe AD / DA Wandler	24 Bit
Sampling-Frequenz	48 kHz
Bluetooth	
Bluetooth-Version	4.2
Bluetooth-Sendeleistung	9 dBm
Bluetooth-Frequenzbereich	2402 - 2480 MHz

ENTSORGUNG



Verpackung:

1. Verpackungen können über die üblichen Entsorgungswege dem Wertstoffkreislauf zugeführt werden.
2. Bitte trennen Sie die Verpackung entsprechend der Entsorgungsgesetze und Wertstoffverordnungen in Ihrem Land.



Gerät:

1. Dieses Gerät unterliegt der europäischen Richtlinie für Elektro- und Elektronik-Altgeräte in der jeweils geltenden aktuellen Fassung. WEEE-Richtlinie Waste Electrical and Electronic Equipment. Altgeräte und Batterien gehören nicht in den Hausmüll. Das Altgerät bzw. Batterien müssen über einen zugelassenen Entsorgungsbetrieb oder eine kommunale Entsorgungseinrichtung entsorgt werden. Bitte beachten Sie geltende Vorschriften in Ihrem Land!
2. Beachten Sie alle in Ihrem Land geltenden Entsorgungsgesetze.
3. Als Privatkunde erhalten Sie Informationen zu umweltfreundlichen Entsorgungsmöglichkeiten über den Händler, bei dem das Produkt erworben wurde, oder über die entsprechenden regionalen Behörden.



Batterien und Akkus:

1. Batterien und Akkus gehören nicht in den Hausmüll. Batterien und Akkus müssen über einen zugelassenen Entsorgungsbetrieb oder eine kommunale Entsorgungseinrichtung entsorgt werden.
2. Beachten Sie alle in Ihrem Land geltenden Entsorgungsgesetze und Vorschriften.
3. Als Privatkunde erhalten Sie Informationen zu umweltfreundlichen Entsorgungsmöglichkeiten über den Händler, bei dem das Produkt erworben wurde, oder über die entsprechenden regionalen Behörden.
4. Geräte mit Batterien oder Akkus, die nicht durch den Benutzer entfernt werden können, müssen an einer Sammelstelle für Elektrogeräte abgegeben werden.

HERSTELLERERKLÄRUNGEN

HERSTELLERGARANTIE & HAFTUNGSBESCHRÄNKUNG

Adam Hall GmbH, Adam-Hall-Str. 1, D-61267 Neu Anspach / E-Mail Info@adamhall.com / +49 (0)6081 / 9419-0.
Unsere aktuellen Garantiebedingungen und Haftungsbeschränkung finden Sie unter:
https://cdn-shop.adamhall.com/media/pdf/MANUFACTURERS-DECLARATIONS_LD_SYSTEMS.pdf.
Im Servicefall wenden Sie sich an Ihren Vertriebspartner.

CE-KONFORMITÄT

Hiermit erklärt die Adam Hall GmbH, dass dieses Produkt folgender Richtlinie entspricht (soweit zutreffend).
Niederspannungsrichtlinie (2014/35/EU)
EMV-Richtlinie (2014/30/EU)
RoHS (2011/65/EU)
RED (2014/53/EU)

CE-KONFORMITÄTSEKTLÄRUNG

Konformitätserklärungen für Produkte, die der LVD, EMC, RoHS-Richtlinie unterliegen, können unter info@adamhall.com angefragt werden.
Konformitätserklärung für Produkte, die der RED-Richtlinie unterliegen, können unter www.adamhall.com/compliance/ heruntergeladen werden.

EU-KONFORMITÄTSEKTLÄRUNG

Hiermit erklärt die Adam Hall GmbH, dass dieser Funkanlagentyp der Richtlinie 2014/53/EU entspricht.
Der vollständige Text der EU-Konformitätserklärung ist unter der folgenden Internetadresse verfügbar: www.adamhall.com/compliance/

VOUS AVEZ FAIT LE BON CHOIX !

Cet appareil a été conçu et fabriqué selon des exigences de qualité élevées afin de garantir un fonctionnement sans faille pendant de nombreuses années. C'est ce que LD Systems représente avec son nom et sa longue expérience en tant que fabricant de produits audio de haute qualité. Veuillez lire attentivement ce mode d'emploi afin de pouvoir utiliser rapidement votre nouveau produit LD Systems de manière optimale.

Vous trouverez plus d'informations sur **LD SYSTEMS** sur notre site Internet WWW.LD-SYSTEMS.COM

INFORMATIONS SUR CE MODE D'EMPLOI

- Avant la mise en service, lisez attentivement les consignes de sécurité et l'ensemble du mode d'emploi.
- Respectez les avertissements figurant sur l'appareil et dans le mode d'emploi.
- Conservez toujours le mode d'emploi à portée de main.
- Si vous vendez ou cédez l'appareil, remettez impérativement aussi ce mode d'emploi, car il fait partie intégrante du produit.

UTILISATION RÉGLEMENTÉE

Ce produit est un appareil destiné aux installations audio professionnelles !

Ce produit a été conçu pour une utilisation professionnelle dans le domaine de l'installation audio et ne convient pas à une utilisation domestique !

En outre, ce produit est uniquement destiné à des utilisateurs qualifiés ayant des connaissances spécialisées en matière d'installations audio !

L'utilisation du produit en dehors des caractéristiques techniques et des conditions d'exploitation spécifiées est considérée comme non conforme à l'usage prévu !

La responsabilité pour les dommages et les dommages causés à des personnes et à des biens par une utilisation non conforme à l'usage prévu est exclue !

Le produit n'est pas adapté pour :

- les personnes (y compris les enfants) dont les capacités physiques, sensorielles ou mentales sont réduites, ou qui manquent d'expérience et de connaissances.
- les enfants (les enfants doivent être informés de ne pas jouer avec l'appareil)

EXPLICATIONS DES TERMES ET DES SYMBOLES

1. **DANGER** : Le mot DANGER, éventuellement associé à un symbole, indique des situations ou des états directement dangereux pour la vie et l'intégrité corporelle.
2. **AVERTISSEMENT** Le mot AVERTISSEMENT, éventuellement associé à un symbole, est utilisé pour attirer l'attention sur des situations ou des états potentiellement dangereux pour la vie ou l'intégrité corporelle.
3. **PRUDENCE** Le mot PRUDENCE, éventuellement associé à un symbole, est utilisé pour attirer l'attention sur des situations ou des conditions pouvant entraîner des blessures.
4. **ATTENTION** Le mot ATTENTION, éventuellement associé à un symbole, est utilisé pour attirer l'attention sur des situations ou des conditions pouvant entraîner des dommages matériels et/ou environnementaux.



Ce symbole indique les dangers qui peuvent provoquer un choc électrique.



Ce symbole signale les endroits dangereux ou les situations dangereuses.



Ce symbole indique les dangers liés aux surfaces chaudes.



Ce symbole indique les risques liés à un volume sonore élevé.



Ce symbole signale des informations complémentaires sur l'utilisation du produit.



Ce symbole indique un appareil qui ne contient aucune pièce remplaçable par l'utilisateur.

CONSIGNES DE SÉCURITÉ



DANGER :

1. N'ouvrez pas l'appareil et ne le modifiez pas.
2. Si votre appareil ne fonctionne plus correctement, si des liquides ou des objets ont pénétré à l'intérieur de l'appareil ou si l'appareil a été endommagé d'une autre manière, éteignez-le immédiatement et débranchez-le de l'alimentation électrique. Cet appareil ne peut être réparé que par un personnel qualifié et autorisé.
3. Pour les appareils de la classe de protection 1, le conducteur de protection doit être correctement raccordé. N'interrompez jamais le conducteur de protection. Les appareils de la classe de protection 2 n'ont pas de conducteur de protection.
4. Veillez à ce que les câbles sous tension ne soient pas pliés ou endommagés mécaniquement d'une autre manière.
5. Ne shuntez jamais le fusible de l'appareil.



AVERTISSEMENT

1. L'appareil ne doit pas être mis en service s'il présente des dommages évidents.
2. L'appareil ne doit être installé que lorsqu'il est hors tension.
3. Si le câble d'alimentation de l'appareil est endommagé, l'appareil ne doit pas être mis en service.
4. Les câbles d'alimentation raccordés de manière fixe ne peuvent être remplacés que par une personne qualifiée.

**ATTENTION**

1. Ne mettez pas l'appareil en service s'il a été exposé à de fortes variations de température (par exemple après le transport). L'humidité et la condensation pourraient endommager l'appareil. Ne mettez pas l'appareil en marche tant qu'il n'a pas atteint la température ambiante.
2. Assurez-vous que la tension et la fréquence du réseau électrique correspondent aux valeurs indiquées sur l'appareil. Si l'appareil dispose d'un sélecteur de tension, ne branchez pas l'appareil tant que celui-ci n'est pas correctement réglé. N'utilisez que des câbles d'alimentation appropriés.
3. Pour couper l'appareil du secteur sur tous les pôles, il ne suffit pas d'actionner l'interrupteur marche/arrêt de l'appareil.
4. Assurez-vous que le fusible utilisé correspond au type imprimé sur l'appareil.
5. Assurez-vous que des mesures appropriées ont été prises contre les surtensions (par exemple, la foudre).
6. Respectez le courant de sortie maximal indiqué pour les appareils équipés d'une connexion Power Out. Veillez à ce que la consommation totale de courant de tous les appareils connectés ne dépasse pas la valeur prédéfinie.
7. Ne remplacez les câbles d'alimentation enfichables que par des câbles d'origine.

**DANGER :**

1. Risque d'étouffement ! Les sacs en plastique et les petites pièces doivent être tenus hors de portée des personnes (y compris les enfants) dont les capacités physiques, sensorielles ou mentales sont réduites.
2. Danger de chute ! Assurez-vous que l'appareil est installé de manière sûre et qu'il ne peut pas tomber. Utilisez uniquement des trépieds ou des fixations appropriés (en particulier pour les installations fixes). Assurez-vous que les accessoires sont correctement installés et sécurisés. Veillez à ce que les règles de sécurité en vigueur soient respectées.

**AVERTISSEMENT**

1. N'utilisez l'appareil que de la manière prévue.
2. N'utilisez l'appareil qu'avec les accessoires recommandés et prévus par le fabricant.
3. Lors de l'installation, respectez les consignes de sécurité en vigueur dans votre pays.
4. Après avoir branché l'appareil, vérifiez tous les chemins de câbles afin d'éviter tout dommage ou accident, par exemple en cas de trébuchement.
5. Respectez impérativement la distance minimale indiquée par rapport aux matériaux normalement inflammables ! Si celle-ci n'est pas explicitement indiquée, la distance minimale est de 0,3 mètre.

**ATTENTION**

1. Les éléments mobiles tels que les étriers de montage ou autres éléments mobiles peuvent se coincer.
2. Les appareils dotés de composants entraînés par un moteur présentent un risque de blessure dû au mouvement de l'appareil. Des mouvements soudains de l'appareil peuvent entraîner des réactions de peur.



ATTENTION

1. N'installez pas et n'utilisez pas l'appareil à proximité de radiateurs, d'accumulateurs de chaleur, de fours ou d'autres sources de chaleur. Veillez à ce que l'appareil soit toujours installé de manière à ce qu'il soit suffisamment refroidi et qu'il ne puisse pas surchauffer.
2. Ne placez pas de sources d'inflammation telles que des bougies allumées à proximité de l'appareil.
3. Les ouvertures de ventilation ne doivent pas être recouvertes et les ventilateurs ne doivent pas être bloqués.
4. Pour le transport, utilisez l'emballage d'origine ou les emballages prévus à cet effet par le fabricant.
5. Éviter de soumettre l'appareil à des secousses ou à des chocs.
6. Respectez l'indice de protection IP, ainsi que les conditions ambiantes telles que la température et l'humidité de l'air, conformément aux spécifications.
7. Les appareils peuvent être développés en permanence. En cas de divergence entre les indications relatives aux conditions de fonctionnement, à la puissance ou à d'autres caractéristiques de l'appareil entre le mode d'emploi et l'inscription sur l'appareil, c'est toujours l'indication sur l'appareil qui prime.
8. L'appareil n'est pas adapté aux climats tropicaux ni à une utilisation au-dessus de 2000 m d'altitude.



ATTENTION

Le raccordement de câbles de signal peut entraîner des bruits parasites importants. Veillez à ce que les appareils raccordés à la sortie soient mis en sourdine lors des opérations de branchement. Dans le cas contraire, les niveaux de bruits parasites peuvent entraîner des dommages.



ATTENTION AUX VOLUMES ÉLEVÉS DES PRODUITS AUDIO !

Cet appareil est destiné à un usage professionnel.

L'utilisation commerciale de cet appareil est soumise aux réglementations et directives nationales en vigueur en matière de prévention des accidents.

Dommages auditifs dus à un volume sonore élevé et à une exposition continue : l'utilisation de ce produit peut générer des niveaux de pression acoustique (SPL) élevés qui peuvent entraîner des lésions auditives. Évitez l'exposition à des volumes sonores élevés.



TRANSMISSION DU SIGNAL PAR RADIO (par ex. W-DMX ou systèmes audio sans fil, Bluetooth) :

La qualité et les performances des transmissions de signaux sans fil dépendent généralement des conditions environnementales.

Ont une influence sur la portée et la stabilité du signal, par exemple

- Blindage (par ex. maçonnerie, constructions métalliques, eau)
- Fréquence radio élevée (p. ex. réseaux W-LAN puissants)
- Interférences
- Rayonnements électromagnétiques (par ex. écrans LED, variateurs de lumière)

Toutes les indications de portée se rapportent à une application en champ libre avec contact visuel sans influences perturbatrices !

L'exploitation de stations émettrices est soumise à des dispositions administratives. Celles-ci peuvent varier d'une région à l'autre et doivent être vérifiées par l'opérateur avant la mise en service (p. ex. fréquence radio et puissance d'émission).



AVERTISSEMENT

Les appareils avec transmission de signaux sans fil ne sont pas adaptés à une utilisation dans des zones sensibles où le fonctionnement radio peut entraîner d'éventuelles interactions. Il s'agit par exemple

- les hôpitaux, centres de santé ou autres établissements de soins de santé qui dispensent des traitements aux patients avec du personnel et des équipements spécialisés.
- Zones Ex de classe I, II et III
- Zones interdites
- Installations militaires
- Avions ou véhicules
- Zones où l'utilisation des téléphones portables est interdite



CONSIGNES POUR LES ÉQUIPEMENTS MOBILES D'INTÉRIEUR

1. Fonctionnement temporaire ! L'équipement événementiel est en principe conçu pour une utilisation temporaire.
2. L'utilisation continue ou l'installation permanente peut entraîner une dégradation du fonctionnement et un vieillissement prématuré des appareils.

CONTENU DE LA LIVRAISON

Retirez le produit de son emballage et enlevez tout le matériel d'emballage.

Vérifiez que la livraison est complète et intacte et informez votre distributeur immédiatement après l'achat si la livraison n'est pas complète ou si elle est endommagée. Le produit est livré avec:

- 1x caisson de basses LD MAILA
- 1x câble d'alimentation
- Mode d'emploi

PROPRIÉTÉS

Le MAILA SUB constitue la base de tout système MAILA. Le subwoofer haute performance 2x15" de 2,5 kW fonctionne selon un design passe-bande et fournit, grâce à son DSP SysCore® nouvellement développé, une base de basses massive et puissante dans chaque application.

Le concept acoustique du MAILA SUB est basé sur une conception de passe-bande à ondes planes avec un pavillon quart d'onde et une structure de haut-parleur symétrique. Grâce à la disposition opposée des deux haut-parleurs de 15", le MAILA SUB permet une compensation exceptionnelle des impulsions, ce qui se traduit par une pression puissante et précise des basses fréquences.

Les quatre larges événements bass-reflex, associés à la structure du boîtier, permettent d'optimiser le flux d'air et de réduire les pertes de flux, ce qui se traduit non seulement par une réduction du niveau sonore, mais aussi et surtout par un meilleur rendement dans les basses fréquences.

Le boîtier du subwoofer est en contreplaqué de bouleau de 18 mm d'épaisseur avec des entretoises en acier intégrées. Le MAIL SUB résiste aux rigueurs du quotidien sur la route grâce à une peinture polyuréa très résistante. Au total, six poignées de transport assurent une prise en main optimale lors du montage et du démontage. Pour un transport confortable sur de longs trajets, la planche à roulettes MAILA SUB CB en option est le choix optimal.

Avec LogoLink®, LD Systems a doté MAILA d'une innovation supplémentaire. Grâce à l'application gratuite MAILA App (iPadOS), chaque système MAILA peut être adapté de manière rapide, simple et détaillée et alimenté sans fil par des mises à jour logicielles. Une fois connectée, l'application reconnaît automatiquement les composants MAILA existants et permet de configurer le système de manière optimale avant et pendant un événement. Le clou du spectacle : les antennes sans fil nécessaires sont intégrées de manière invisible dans le logo LD du MAILA SUB.



MAILA APP (iPadOS)

L'application MAILA pour iPadOS est disponible gratuitement dans l'App Store.



CONSTRUCTION

Le subwoofer dispose de 6 poignées de transport ergonomiques qui permettent de le transporter confortablement. Des rails en caoutchouc antidérapants se trouvent sur la face inférieure et sur un côté du boîtier, ce qui permet de placer le subwoofer aussi bien à la verticale que sur le côté. Une plaque de connexion pour la colonne de haut-parleurs LD MAILA COL se trouve sur le dessus du subwoofer et une autre sur le côté opposé aux rails en caoutchouc latéraux. De même, des filetages M20 pour le montage de la barre d'écartement LD MAILA DB et pour la fixation de la colonne de haut-parleurs MAILA COL se trouvent dans les plaques de connexion.



DANGER :

Placez toujours les subwoofers à un endroit approprié, sur une surface suffisamment solide, plane et horizontale. Assurez-vous que le subwoofer ou le système de haut-parleurs, par exemple, ne puisse pas tomber d'un bord de scène (par exemple à cause de vibrations).

CONNEXIONS, ÉLÉMENTS DE COMMANDE ET D'AFFICHAGE

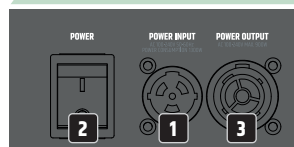
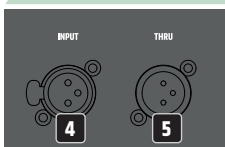
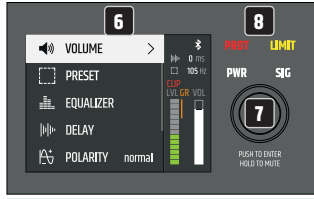

1 POWER INPUT

PowerCON TRUE1 Prise d'entrée secteur. Un câble d'alimentation approprié est inclus dans la livraison.

ENGLISH

DEUTSCH

FRANCAIS

ESPAÑOL

POLSKI

ITALIANO

2 POWER

Interrupteur marche/arrêt. Allumez toujours le haut-parleur en tant que dernier appareil de la chaîne de signal et éteignez-le en tant que premier appareil.

3 POWER OUTPUT

La prise de sortie secteur PowerCON TRUE1 sert à alimenter en tension d'autres composants du système. Veillez à ce que la consommation totale de courant de tous les appareils connectés ne dépasse pas la valeur indiquée en ampères (A) sur l'appareil !

4 INPUT

Entrée ligne symétrique avec prise XLR femelle à 3 pôles verrouillable.

5 THRU

Sortie ligne symétrique pour retransmettre le signal d'entrée ligne (prise XLR mâle à 3 pôles).

6 LC-DISPLAY

Écran graphique LCD multifonctionnel avec éclairage.

7 PUSH TO ENTER / HOLD TO MUTE

Encodeur rotatif-poussoir pour naviguer dans le menu principal et les sous-menus et pour ajuster les paramètres du système. Sélectionnez les différents éléments du menu principal et des sous-menus en tournant l'encodeur et confirmez votre sélection en appuyant sur l'encodeur. Modifiez une valeur numérique ou un état dans un point de menu en tournant l'encodeur et confirmez la modification en appuyant sur l'encodeur. Pour remonter d'un niveau dans la structure du menu, sélectionnez le symbole fléché < et confirmez votre choix.

Appuyez sur le codeur pendant environ 2 secondes pour couper le son du subwoofer, puis appuyez à nouveau pendant environ 2 secondes pour le rétablir.

8 INDICATEURS DE STATUT**PWR – (Power)**

L'indicateur PWR s'allume en blanc lorsque l'appareil est correctement connecté au secteur et que est allumé.

SIG – (Signal)

L'indicateur SIG s'allume en blanc lorsqu'un signal audio est présent dans l'appareil.

LIMIT – (Limiter)

Le témoin LIMIT s'allume en jaune lorsque le système d'enceintes fonctionne à la limite supérieure de ses possibilités. Une brève illumination de la LED n'est pas critique. Pour protéger le système, tout niveau de signal excessif est atténué en douceur par le limiteur intégré. La réduction de niveau est représentée graphiquement sur l'écran sous GR (Gain Reduction). Si LIMIT s'allume de façon prolongée ou en permanence, baissez le volume sonore.

PROT – (Protect)

L'indicateur PROT s'allume en rouge si le caisson de basses est surchargé ou en surchauffe. Le caisson de basses est alors automatiquement coupé (Mute). Une fois les conditions normales rétablies, le caisson de basses revient à son mode de fonctionnement habituel au bout de quelques minutes.

9 OUVERTURES D'AÉRATION

Pour éviter d'endommager l'appareil, ne couvrez pas les ouvertures d'aération à l'arrière et veillez à ce que l'air puisse circuler librement.

FNCTIONNEMENT

REMARQUES

- Lors de la mise sous tension, tous les réglages, tels que PRESET et EQUALIZER, sont chargés tels qu'ils étaient avant la mise hors tension du subwoofer. Après quelques instants, le subwoofer est prêt à fonctionner.
- Après environ 30 secondes sans entrée par l'encodeur rotatif/poussoir, le système d'affichage quitte les niveaux inférieurs dans la structure du menu et l'affichage principal avec la sélection VOLUME s'affiche automatiquement.

ÉCRAN PRINCIPAL

En fonctionnement normal, l'écran principal est activé et affiche la mention VOLUME avec la valeur en cours, le délai réglé et le nom du preset activé. L'état du Bluetooth, le niveau de volume (LVL) et l'amplification (VOL) sont visualisés graphiquement. La réduction du niveau par le limiteur intégré est affichée sous GR (Gain Reduction). Si l'indicateur rouge CLIP s'allume, cela signifie que l'étage d'entrée fonctionne au-dessus de la limite de distorsion. Réduisez le niveau de sortie de l'appareil audio source (par exemple, la console de mixage) jusqu'à ce que l'indicateur CLIP ne s'allume plus et que le caisson de basses reproduise les signaux audio sans distorsion.

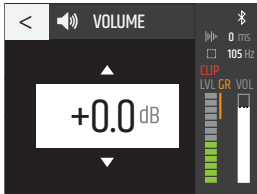

VOLUME

Réglez le niveau du module d'amplification à l'aide de l'encodeur directement à partir de l'écran principal, ou sélectionnez **VOLUME** dans le menu principal, confirmez puis réglez la valeur souhaitée entre -40 dB et +10 dB.

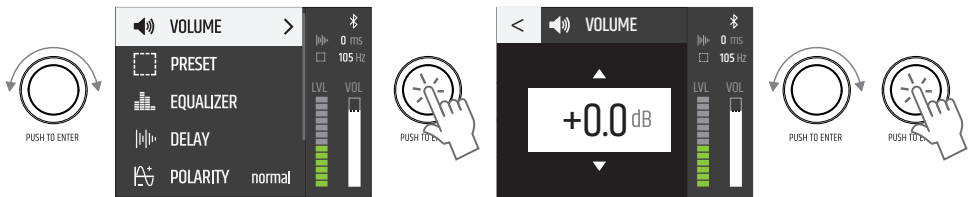

Mute : Appuyez sur l'encodeur pendant environ 2 secondes pour couper le caisson de basses (Mute), et de nouveau pendant environ 2 secondes pour le dé-Muter (à tous les niveaux du menu).

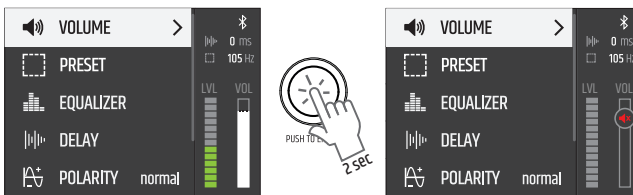

PRESET

Pour régler la fréquence de coupure supérieure du caisson de basses, sélectionnez PRESET dans le menu principal, confirmez, puis sélectionnez le preset désiré et confirmez à nouveau. Pour quitter le niveau de menu, sélectionnez le symbole de la flèche et confirmez la sélection.

Le preset standard correspond à une fréquence de coupure de 105 Hz (105 Hz System). Utilisez ce preset sur le caisson de graves quand vous l'utilisez avec d'autres composants de la série MAILA.

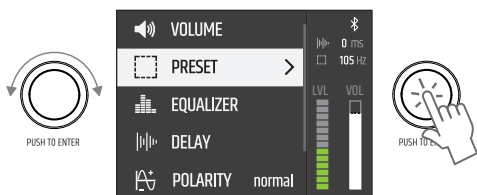

PRESET	<
	60 Hz
	80 Hz
	90 Hz
	100 Hz
	105 Hz System
	110 Hz
	120 Hz
	105 Hz Cardioid

Avec l'aide d'un ou de deux autres subwoofers (mêmes modèles, même version logicielle) et du pré réglage 105 Hz Cardioid, il est possible de réaliser un subwoofer array avec rayonnement directionnel. Les subwoofers sont empilés les uns sur les autres (Ground Stack) et placés debout (standing) ou couchés (horizontal) les uns à côté des autres (voir illustrations).

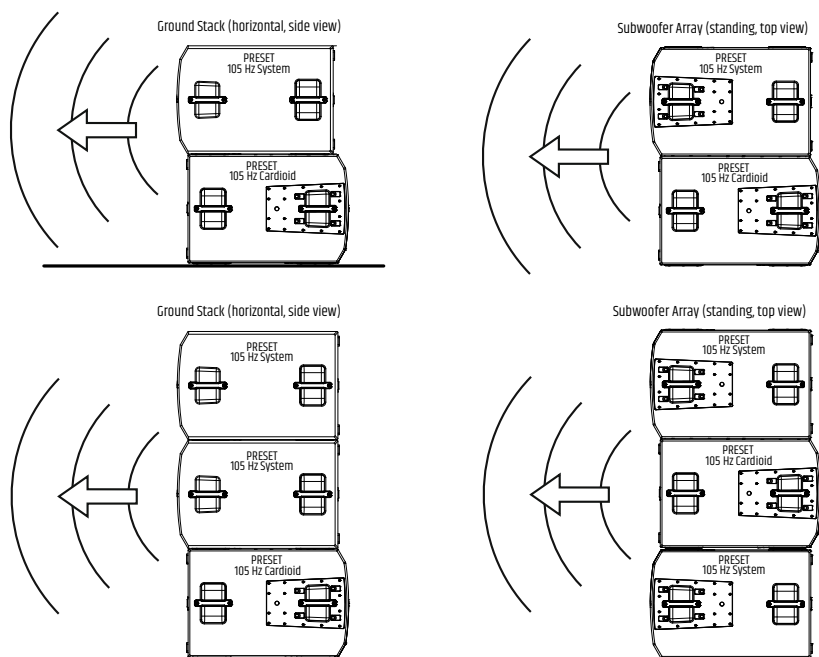

Subwoofer Array (horizontal, top view)

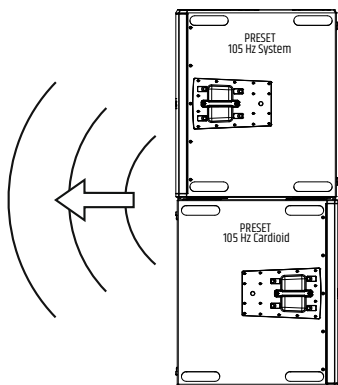

Subwoofer Array (horizontal, top view)

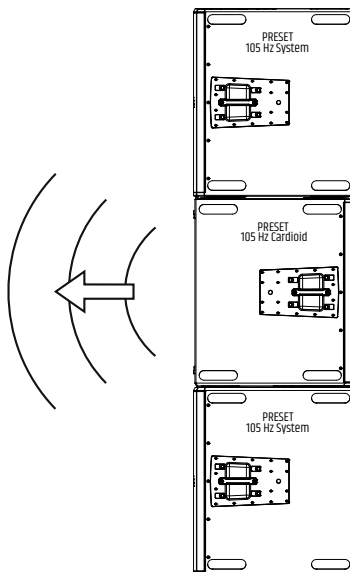

EQUALIZER

Le DSP (Digital Signal Processor) intégré dispose d'un puissant égaliseur entièrement paramétrique à 10 bandes. Dans le menu principal, sélectionnez **EQUALIZER** et confirmez votre choix.

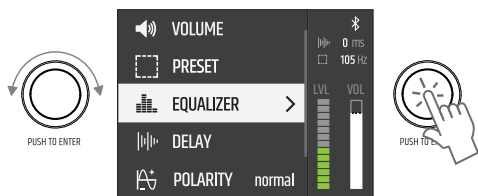

Le fonctionnement des bandes 1 et 10 de l'égaliseur peut être réglé au choix comme entièrement paramétrique ou comme low-shelf (bande 1, LS) ou hi-shelf (bande 10, HS).

EQ			ON / OFF
NR	FREQ	Q	GAIN
1	30 - 20000	0.1 - 10.0 / LS	-20 - +10
2	30 - 20000	0.1 - 10.0	-20 - +10
3	30 - 20000	0.1 - 10.0	-20 - +10
4	30 - 20000	0.1 - 10.0	-20 - +10
5	30 - 20000	0.1 - 10.0	-20 - +10

EQ			ON / OFF
NR	FREQ	Q	GAIN
6	30 - 20000	0.1 - 10.0	-20 - +10
7	30 - 20000	0.1 - 10.0	-20 - +10
8	30 - 20000	0.1 - 10.0	-20 - +10
9	30 - 20000	0.1 - 10.0	-20 - +10
10	30 - 20000	0.1 - 10.0 / HS	-20 - +10

Pour régler la fréquence en Hertz sous **FREQ**, le facteur Q ou le fonctionnement des bandes 1 et 10 sous **Q** et le gain en dB sous **GAIN**, sélectionnez la colonne correspondante dans la bande d'égalisation souhaitée (NR 1 - 10), confirmez, réglez la valeur comme vous le souhaitez et confirmez à nouveau. La valeur sélectionnée est alors affichée sur fond blanc.

Les bandes EQ peuvent être désactivées individuellement en sélectionnant le numéro de bande et en confirmant. Au lieu d'un symbole de coche, un X est maintenant affiché et les valeurs dans la bande correspondante apparaissent en grisé. Pour activer la bande, sélectionner à nouveau et confirmer. L'ensemble de l'égaliseur peut être désactivé en sélectionnant la ligne **EQ**, en confirmant, puis en sélectionnant **OFF** et en confirmant à nouveau. Toutes les valeurs de l'égaliseur sont désormais grisées. Pour activer l'égaliseur, sélectionnez **ON** et confirmez. Pour quitter le niveau de menu, sélectionnez le symbole de la flèche et confirmez votre choix.

DELAY

Pour retarder le signal audio, sélectionnez **DELAY**, confirmez, puis sélectionnez le point de sous-menu souhaité et confirmez à nouveau. La valeur ou l'état peut maintenant être réglé selon vos souhaits, confirmez chaque entrée.

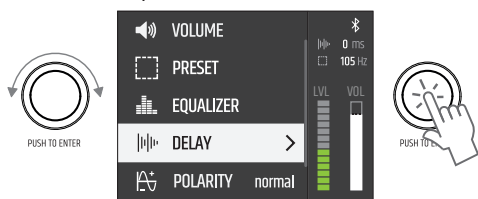

DELAY TIME	x.x ms / m / ft	Régler le temps de retard dans l'unité de retard sélectionnée
DELAY UNIT	ms	Unité de délai Millisecondes
	m	Unité de délai Mètre
	ft	Unité Delay Pied
TEMPERATURE	x °C / °F	Régler la température ambiante dans l'unité de température sélectionnée
TEMP. UNIT	°C	Unité de température Celsius
	°F	Unité de température Fahrenheit

Pour quitter le niveau de menu, sélectionnez le symbole de la flèche et confirmez votre choix.

POLARITY

Pour régler la polarité du signal audio, sélectionnez **POLARITY**, confirmez, puis sélectionnez l'état souhaité et confirmez la sélection.

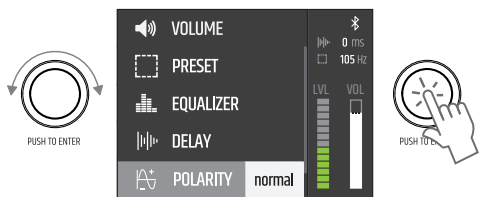

POLARITY	normal	polarité normale
	inversé	polarité inversée

ROTATION

Pour régler la rotation de l'affichage, sélectionnez **ROTATION**, confirmez, puis choisissez l'état souhaité et confirmez votre choix.

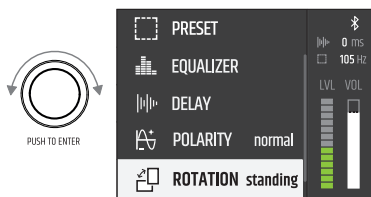

ROTATION	standing	Caisson de basses à la verticale
	horizontal	Caisson de basses latéral

SETTINGS

Pour accéder au menu de configuration du système, sélectionnez **SETTINGS** et confirmez votre choix. Sélectionnez ensuite le sous-menu souhaité et confirmez votre choix.

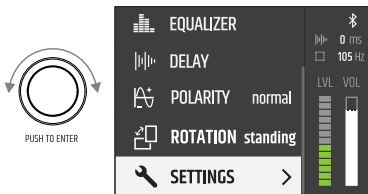

PIN LOCK	****	Protégez le subwoofer contre toute manipulation accidentelle ou non autorisée en activant la fonction de verrouillage.	
	ⓘ Enter PIN code to LOCK	Saisissez un code PIN à 4 chiffres et confirmez la saisie. L'accès ne peut désormais se faire qu'après avoir saisi le code PIN. Réinitialisation du code PIN : Maintenir le codeur enfoncé lors de la mise en marche.	
BLUETOOTH	OFF		Bluetooth désactivé.
	ON		Bluetooth activé, accès au système permis par l'application tablette.
DISPLAY	Brightness	Réglage de la luminosité de l'écran de 10% à 100%.	
	Screensaver	active	Désactivation de l'éclairage de l'écran au bout d'environ 1 minute sans saisie au moyen de l'encodeur rotatif-poussoir.
		inactive	Éclairage de l'écran allumé en permanence.
RESET	FACTORY DEFAULT	Rétablir les paramètres d'usine : Sélectionner RESET et confirmer.	
	RESET		

(les illustrations du menu de l'appareil peuvent varier légèrement en fonction de la version du logiciel)

MAILA APP

Téléchargez l'application MAILA disponible gratuitement dans l'App Store sur votre tablette et installez-la. Activez Bluetooth dans les réglages système des composants MAILA actifs. Activez également Bluetooth dans les paramètres système de votre tablette et démarrez la MAILA App. Les composants MAILA avec Bluetooth activé à portée sont maintenant automatiquement affichés dans la MAILA App après un court laps de temps.

MISE À JOUR DU FIRMWARE

Vérifiez à l'aide de l'application MAILA si un nouveau firmware est disponible pour votre appareil. Lancez la procédure de mise à jour via MAILA App. Veillez à ce que la connexion sans fil entre l'appareil et la tablette soit stable et n'éteignez ni l'appareil ni la tablette avant la fin de la procédure de mise à jour. L'interruption de la procédure de mise à jour peut entraîner un dysfonctionnement de l'appareil. L'application MAILA pour iPadOS est disponible gratuitement dans l'App Store.

INDICATION-LED

Le subwoofer dispose d'une LED blanche d'affichage sur la face avant, derrière la grille frontale. Celle-ci peut être activée pour identifier facilement le subwoofer à l'aide de l'application MAILA. L'application MAILA pour iPadOS est disponible gratuitement dans l'App Store.

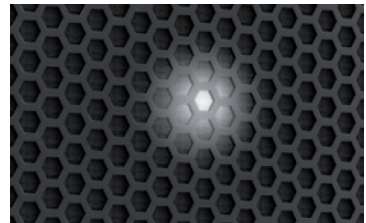

ACCESSOIRES OPTIONNELS

LDMAILASUBCB (planche à roulettes)

LDMAILASUBPC (Housse de protection)

ENTRETIEN, MAINTENANCE ET RÉPARATION

Pour garantir le bon fonctionnement de l'appareil à long terme, il faut l'entretenir régulièrement et le réviser si nécessaire. Les besoins en matière d'entretien et de maintenance dépendent de l'intensité et de l'environnement d'utilisation.

Nous recommandons généralement un contrôle visuel avant chaque mise en service. En outre, nous recommandons d'effectuer toutes les 500 heures de fonctionnement ou, en cas d'utilisation moins intensive, au plus tard après un an, toutes les mesures d'entretien mentionnées ci-dessous et applicables. En cas de défauts dus à un entretien insuffisant, les droits à la garantie peuvent être limités.

ENTRETIEN (RÉALISABLE PAR L'UTILISATEUR)



AVERTISSEMENT ! Avant toute opération d'entretien, il convient de couper l'alimentation électrique et, si possible, toutes les connexions de l'appareil.



REMARQUE ! Un entretien inapproprié peut entraîner une détérioration de l'appareil, voire sa destruction.

1. Les surfaces du boîtier doivent être nettoyées avec un chiffon propre et humide. Il faut veiller à ce que l'humidité ne puisse pas pénétrer dans l'appareil.
2. Les ouvertures d'entrée et de sortie d'air doivent être régulièrement nettoyées de la poussière et de la saleté. En cas d'utilisation d'air comprimé, il faut veiller à éviter d'endommager l'appareil (par exemple, les ventilateurs doivent être bloqués pour ce cas).
3. Les câbles et les contacts enfichables doivent être nettoyés régulièrement et débarrassés de la poussière et de la saleté.
4. En règle générale, il ne faut pas utiliser de produits de nettoyage ou de produits ayant un effet abrasif pour l'entretien, sinon il faut s'attendre à une détérioration de la qualité de la surface.
5. Les appareils doivent généralement être stockés au sec et protégés de la poussière et des salissures.

ENTRETIEN ET RÉPARATION (UNIQUEMENT PAR DU PERSONNEL QUALIFIÉ)



DANGER ! L'appareil contient des composants sous tension. Même après la déconnexion du réseau, il peut rester une tension résiduelle dans l'appareil, par exemple en raison de condensateurs chargés.



REMARQUE ! L'appareil ne contient pas de modules à entretenir par l'utilisateur.



REMARQUE ! Les mesures de maintenance et de réparation ne peuvent être effectuées que par un personnel spécialisé autorisé par le fabricant. En cas de doute, adressez-vous au fabricant.



REMARQUE ! Les travaux d'entretien réalisés de manière incorrecte peuvent compromettre le droit à la garantie.

DIMENSIONS (mm)

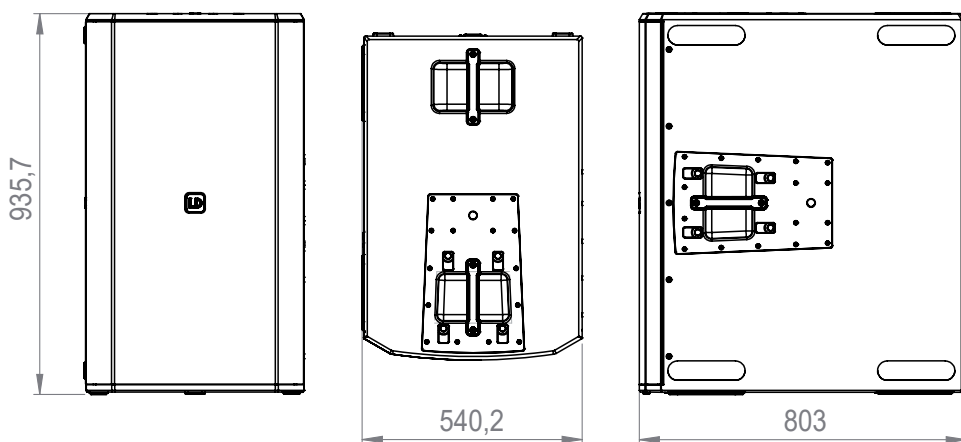

DONNÉES TECHNIQUES

Numéro de l'article	LDMAILASUB
Type de produit	MAILA Subwoofer
Type	Actif
Diamètre boomer/médium	2 x 15 "
Diamètre Boomer	2 x 381 mm
Aimant boomer	Néodyme
Marque boomer	Sur mesure
Bobine boomer	4 "
Bobine boomer (mm)	100 mm
Amplificateur	Classe D
Puissance (efficace)	2500 W
Réponse en fréquence (-6dB)	33 Hz - Preset
Max. SPL Peak (Pink noise)	137 dB (halfspace @1m, Crest factor 4)
Max. SPL Average (Sine burst)	132 dB (50 Hz - 120 Hz, halfspace @1m, 10% THD)
Circuits de protection	Limiteur, Surchauffe, Surtension
Impédance d'entrée	20000 Ohm(s)
Réglages	Codeur rotatif/poussoir, Interrupteur marche / arrêt
Indicateurs	Écran LC, LED d'indication, Limit, Power, Protect, Signal
Entrées ligne	1
Connecteurs d'entrée ligne	XLR
Sorties ligne	1
Connecteurs de sortie ligne	XLR
Connectivité sans fil	LogoLink® pour App Control
Tension secteur	SMPS
Consommation électrique (maxi)	1300 W
Tension secteur	100 V - 240 V AC / 50 - 60 Hz
Température d'utilisation	0 - 40 °C
Taux d'hygrométrie relative	<80 %, pas de condensation
Matériau coffret	Contreplaqué bouleau 18 mm
Surface de la coffret	Polyurea
Finition coffret	Quarter Wave Horn Bandpass
Nombre de poignées	6
Largeur	540 mm
Hauteur	934 mm

ENGLISH

DEUTSCH

FRANCAIS

ESPAÑOL

POLSKI

ITALIANO

Numéro de l'article	LDMAILASUB
Profondeur	803 mm
Poids	89,8 kg
DSP Characteristic	
Profondeur de bit Convertisseur AD/DA	24 bits
Fréquence d'échantillonnage	48 kHz
Bluetooth	
Version Bluetooth	4.2
Puissance de transmission Bluetooth	9 dBm
Gamme de fréquences Bluetooth	2402 - 2480 MHz

ÉLIMINATION



Emballage :

1. Les emballages peuvent être intégrés au circuit de recyclage par les voies d'élimination habituelles.
2. Veuillez trier les emballages conformément aux lois sur l'élimination des déchets et aux décrets sur les matériaux recyclables en vigueur dans votre pays.



Appareil :

1. Cet appareil est soumis à la directive européenne relative aux déchets d'équipements électriques et électroniques (DEEE) dans sa version actuelle. Directive WEEE Waste Electrical and Electronical Equipment. Les appareils usagés et les piles ne doivent pas être jetés avec les ordures ménagères. L'appareil usagé ou les piles doivent être éliminés par une entreprise de recyclage agréée ou par un service de recyclage communal. Veuillez respecter la réglementation en vigueur dans votre pays !
2. Respectez toutes les lois sur l'élimination des déchets en vigueur dans votre pays.
3. En tant que client privé, vous pouvez obtenir des informations sur les possibilités d'élimination respectueuses de l'environnement auprès du revendeur auprès duquel le produit a été acheté ou auprès des autorités régionales correspondantes.



Piles et accumulateurs :

1. Les piles et les accumulateurs ne doivent pas être jetés avec les ordures ménagères. Les piles et les accumulateurs doivent être éliminés par une entreprise d'élimination des déchets agréée ou par un service d'élimination des déchets communal.
2. Respectez toutes les lois et réglementations relatives à l'élimination des déchets en vigueur dans votre pays.
3. En tant que client privé, vous pouvez obtenir des informations sur les possibilités d'élimination respectueuses de l'environnement auprès du revendeur auprès duquel le produit a été acheté ou auprès des autorités régionales correspondantes.
4. Les appareils contenant des piles ou des accumulateurs qui ne peuvent pas être enlevés par l'utilisateur doivent être remis à un point de collecte pour appareils électriques.

DÉCLARATIONS DU FABRICANT

GARANTIE DU FABRICANT & LIMITATION DE RESPONSABILITÉ

Adam Hall GmbH, Adam-Hall-Str. 1, D-61267 Neu Anspach / E-Mail Info@adamhall.com / +49 (0)6081 / 9419-0.
Vous trouverez nos conditions de garantie actuelles et la limitation de responsabilité sur:
https://cdn-shop.adamhall.com/media/pdf/MANUFACTURERS-DECLARATIONS_LD_SYSTEMS.pdf.
En cas de service, adressez-vous à votre partenaire commercial.

CONFORMITÉ CE

Par la présente, Adam Hall GmbH déclare que ce produit est conforme à la directive suivante (le cas échéant).

Directive basse tension (2014/35/UE)

Directive CEM (2014/30/UE)

RoHS (2011/65/UE)

RED (2014/53/EU)

DÉCLARATION DE CONFORMITÉ CE

Les déclarations de conformité pour les produits soumis aux directives LVD, EMC, RoHS peuvent être demandées sur info@adamhall.com.

Les déclarations de conformité pour les produits soumis à la directive RED peuvent être téléchargées sur www.adamhall.com/compliance/.

DÉCLARATION DE CONFORMITÉ UE

Par la présente, Adam Hall GmbH déclare que ce type d'équipement radio est conforme à la directive 2014/53/UE.

Le texte complet de la déclaration de conformité UE est disponible à l'adresse suivante
Adresse Internet disponible: www.adamhall.com/compliance/

HA TOMADO LA DECISIÓN CORRECTA.

Esta unidad ha sido diseñada y fabricada con altos estándares de calidad para garantizar muchos años de funcionamiento sin problemas. Esto es lo que representa LD Systems con su nombre y sus muchos años de experiencia como fabricante de productos de audio de alta calidad. Lea atentamente este manual de instrucciones para poder sacar rápidamente el máximo partido a su nuevo producto de LD Systems. Puede encontrar más información sobre **LD SYSTEMS** en nuestra página web WWW.LD-SYSTEMS.COM

SOBRE ÉSTE MANUAL

- Lea atentamente las instrucciones de seguridad y todo el manual antes de la puesta en marcha.
- Respete las advertencias que aparecen en el aparato y en las instrucciones de uso.
- Tenga siempre a mano el manual de instrucciones.
- Si vende o cede la unidad, asegúrese de entregar también estas instrucciones de uso, ya que son una parte esencial del producto.

USO CONFORME A LA NORMATIVA

El producto es un dispositivo para la instalación de audio profesional. El producto ha sido desarrollado para su uso profesional en el campo de la instalación de audio y no es adecuado para su uso en los hogares. Además, este producto está destinado únicamente a usuarios cualificados con experiencia en el manejo de instalaciones de audio. El uso del producto fuera de los datos técnicos y las condiciones de funcionamiento especificadas se considera un uso inadecuado.

Queda excluida la responsabilidad por daños y perjuicios a personas y bienes debido a un uso inadecuado.

El producto no es adecuado para:

- Personas (incluidos niños) con capacidades físicas, sensoriales o mentales reducidas o con falta de experiencia y conocimientos.
- Niños (los niños deben ser instruidos para no jugar con el aparato).

EXPLICACIONES DE TÉRMINOS Y SÍMBOLOS

1. **PELIGRO:** La palabra PELIGRO, posiblemente en combinación con un símbolo, indica situaciones o condiciones inmediatamente peligrosas para la vida y la integridad física.
2. **ADVERTENCIA:** La palabra ADVERTENCIA, posiblemente en combinación con un símbolo, se utiliza para indicar situaciones o condiciones potencialmente peligrosas para la vida y la integridad física.
3. **PRECAUCIÓN:** La palabra PRECAUCIÓN, posiblemente en combinación con un símbolo, se utiliza para indicar situaciones o condiciones que pueden provocar lesiones.
4. **ATENCIÓN:** La palabra PRECAUCIÓN, posiblemente en combinación con un símbolo, se utiliza para indicar situaciones o condiciones que pueden provocar daños a la propiedad y/o al medio ambiente.



Este símbolo indica los peligros que pueden causar una descarga eléctrica.



Este símbolo indica los puntos de peligro o las situaciones peligrosas.



Este símbolo indica los peligros debidos a las superficies calientes.



Este símbolo indica los peligros debidos a niveles de volumen elevados.



Este símbolo indica información complementaria sobre el funcionamiento del producto.



Este símbolo indica una unidad que no contiene ninguna pieza reemplazable por el usuario.

INSTRUCCIONES DE SEGURIDAD



PELIGRO:

1. No abra ni modifique la unidad.
2. Si su aparato deja de funcionar correctamente, si se han introducido líquidos u objetos en el interior del aparato, o si éste ha sufrido algún otro tipo de daño, apáguelo inmediatamente y desconéctelo de la red eléctrica. Este aparato sólo puede ser reparado por especialistas autorizados.
3. Para las unidades de la clase de protección 1, el conductor de tierra de protección debe estar conectado correctamente. No interrumpa nunca el conductor de protección de tierra. Los dispositivos de la clase de protección 2 no tienen un conductor de protección a tierra.
4. Asegúrese de que los cables con tensión no estén doblados o dañados mecánicamente.
5. Nunca puentee el fusible del aparato.



ADVERTENCIA:

1. La unidad no debe ponerse en funcionamiento si presenta daños evidentes.
2. La unidad sólo puede instalarse sin tensión.
3. Si el cable de alimentación de la unidad está dañado, no utilice la unidad.
4. Los cables de red conectados permanentemente sólo pueden ser sustituidos por una persona cualificada.

**ATENCIÓN:**

1. No utilice el aparato si ha estado expuesto a grandes fluctuaciones de temperatura (por ejemplo, después del transporte). La humedad y la condensación podrían dañar la unidad. No encienda el aparato hasta que haya alcanzado la temperatura ambiente.
2. Asegúrese de que la tensión y la frecuencia de la red eléctrica se corresponden con los valores indicados en el aparato. Si el aparato dispone de un selector de tensión, no lo conecte hasta que esté correctamente ajustado. Utilice únicamente cables de red adecuados.
3. Para desconectar el aparato de la red eléctrica en todos los polos, no basta con pulsar el interruptor de encendido/apagado del aparato.
4. Asegúrese de que el fusible utilizado corresponde al tipo impreso en la unidad.
5. Asegúrese de que se han tomado las medidas adecuadas contra la sobretensión (por ejemplo, la caída de un rayo).
6. Respete la corriente de salida máxima especificada en las unidades con conexión Power Out. Asegúrese de que el consumo total de corriente de todas las unidades conectadas no supera el valor especificado.
7. Sustituya los cables de red enchufables únicamente por cables originales.

**PELIGRO:**

1. ¡Peligro de asfixia! Las bolsas de plástico y las piezas pequeñas deben mantenerse fuera del alcance de las personas (incluidos los niños) con capacidades físicas, sensoriales o mentales reducidas.
2. ¡Peligro de caída! Asegúrese de que la unidad está bien instalada y no puede caerse. Utilice únicamente soportes o fijaciones adecuadas (especialmente para instalaciones permanentes). Asegúrese de que los accesorios están correctamente instalados y asegurados. Asegúrese de que se respetan las normas de seguridad aplicables.

**ADVERTENCIA:**

1. Utilice el aparato sólo de la manera prevista.
2. Utilice el aparato sólo con los accesorios recomendados y previstos por el fabricante.
3. Durante la instalación, respete las normas de seguridad aplicables en su país.
4. Después de conectar el aparato, compruebe todos los recorridos de los cables para evitar daños o accidentes, por ejemplo, por peligro de tropiezo.
5. Asegúrese de respetar la distancia mínima especificada con respecto a los materiales normalmente inflamables. Si no se indica explícitamente, la distancia mínima es de 0,3 m.

**ATENCIÓN:**

1. En el caso de los componentes móviles, como los soportes de montaje u otros componentes móviles, existe la posibilidad de que se produzcan atascos.
2. En el caso de las unidades con componentes accionados por motor, existe el riesgo de lesiones por el movimiento de la unidad. Los movimientos bruscos del equipo pueden provocar reacciones de sobresalto.

**ATENCIÓN:**

1. No instale ni haga funcionar el aparato cerca de radiadores, registros de calor, estufas u otras fuentes de calor. Asegúrese siempre de que la unidad está instalada de forma que esté suficientemente refrigerada y no pueda sobrecalentarse.
2. No coloque fuentes de ignición, como velas encendidas, cerca del aparato.
3. Las aberturas de ventilación no deben estar cubiertas y los ventiladores no deben estar bloqueados.
4. Utilice el embalaje original o el proporcionado por el fabricante para el transporte.
5. Evite golpes o impactos en la unidad.
6. Tenga en cuenta la clase de protección IP, así como las condiciones ambientales, como la temperatura y la humedad, de acuerdo con la especificación.
7. Los dispositivos pueden seguir desarrollándose constantemente. En caso de discrepancias entre las instrucciones de uso y el etiquetado del aparato en lo que respecta a las condiciones de funcionamiento, el rendimiento u otras características del aparato, siempre tiene prioridad la información del aparato.
8. La unidad no es adecuada para climas tropicales y para el funcionamiento por encima de los 2000 m sobre el nivel del mar.

**ATENCIÓN:**

La conexión de los cables de señal puede provocar un ruido considerable. Asegúrese de que los dispositivos conectados a la salida están silenciados cuando se conectan. De lo contrario, los niveles de ruido pueden causar daños.

**¡ATENCIÓN A LOS PRODUCTOS DE AUDIO DE ALTO VOLUMEN!**

Esta unidad está destinada a un uso profesional.

La operación comercial de este aparato está sujeta a las regulaciones y directrices nacionales aplicables para la prevención de accidentes.

Daño auditivo debido al alto volumen y a la exposición continua: El uso de este producto puede generar niveles de presión sonora (SPL) elevados que pueden causar daños auditivos. Evitar la exposición a grandes volúmenes.



TRANSMISIÓN DE SEÑALES POR RADIO

(por ejemplo, sistemas de radio W-DMX o de audio, Bluetooth):

La calidad y el rendimiento de las transmisiones de señales inalámbricas dependen generalmente de las condiciones ambientales.

El alcance y la estabilidad de la señal están influidos, por ejemplo, por

- Blindaje (por ejemplo, mampostería, edificios metálicos, agua)
- Alto tráfico de radio (por ejemplo, redes W-LAN fuertes)
- Interferencias
- Radiación electromagnética (por ejemplo, paredes de vídeo LED, reguladores)

Todas las especificaciones de alcance se refieren a la aplicación en campo libre con contacto visual sin interferencias.

El funcionamiento de los transmisores está sujeto a la normativa oficial. Estos pueden variar de una región a otra y deben ser comprobados por el operador antes de la puesta en marcha (por ejemplo, la frecuencia de radio y la potencia de transmisión).



ADVERTENCIA:

Las unidades con transmisión de señal inalámbrica no son adecuadas para el funcionamiento en zonas sensibles donde el funcionamiento por radio puede dar lugar a posibles interacciones. Entre ellas se encuentran, por ejemplo:

- Hospitales, centros de salud u otras instalaciones sanitarias que proporcionan tratamiento a los pacientes con personal y equipos especializados.
- Zonas peligrosas de clase I, II y III
- Zonas restringidas
- Instalaciones militares
- Aviones o vehículos
- Zonas en las que está prohibido el uso de teléfonos móviles



NOTAS PARA LOS EQUIPOS PORTÁTILES DE INTERIOR

1. ¡Operación temporal! Los equipos para eventos suelen estar diseñados para un uso temporal.
2. El funcionamiento continuo o la instalación permanente pueden provocar un deterioro del funcionamiento y un envejecimiento prematuro de las unidades.

ALCANCE DE LA ENTREGA

Saque el producto del envase y retire todo el material de embalaje.

Compruebe la integridad de la entrega y notifique a su distribuidor inmediatamente después de la compra si la entrega no está completa o está dañada.

El volumen de suministro del producto incluye:

- 1x subwoofer LD MAILA
- 1 cable de alimentación
- Instrucciones de uso

PROPIEDADES

MAILA SUB es la base de todo sistema MAILA. El subwoofer de alto rendimiento de 2,5 kW 2x15" funciona con un diseño de paso de banda y, con su DSP SysCore® de nuevo desarrollo, ofrece una base de graves masiva y potente en cualquier aplicación.

El concepto acústico del MAILA SUB se basa en un diseño de paso de banda de ondas planas con una bocina de un cuarto de onda y una construcción de driver simétrica. Al colocar los dos altavoces de 15" uno frente al otro, el MAILA SUB permite una excepcional compensación de impulsos, lo que da como resultado una potente y precisa pegada en las bajas frecuencias.

Las cuatro aberturas bass reflex de gran superficie, junto con el diseño de la caja, garantizan un flujo de aire optimizado y una reducción de las pérdidas de flujo, lo que se traduce no sólo en un menor nivel de ruido, sino sobre todo en una mayor eficiencia en las frecuencias bajas.

La carcasa del subwoofer está fabricada con madera contrachapada de abedul de 18 mm de grosor con refuerzos de acero integrados. El MAIL SUB desafía los rigores del uso diario en carretera con un acabado de pintura de poliurea resistente. Un total de seis asas de transporte garantizan un agarre óptimo durante el montaje y el desmontaje. Para un transporte cómodo en viajes largos, la tabla rodante opcional MAILA SUB CB es la elección óptima.

Con LogoLink®, LD Systems ha añadido otra innovación a MAILA. A través de la aplicación gratuita MAILA (iPadOS), todos los sistemas MAILA pueden adaptarse de forma rápida, sencilla y detallada y recibir actualizaciones de software de forma inalámbrica. Una vez conectada, la aplicación reconoce automáticamente los componentes existentes de MAILA y permite configurar el sistema de forma óptima tanto por adelantado como durante un evento. La clave: Las antenas inalámbricas necesarias están integradas de forma invisible en el logotipo LD del MAILA SUB.



MAILA APP (iPadOS)

La aplicación MAILA para iPadOS está disponible de forma gratuita en la App Store.



CONSTRUCCIÓN

El subwoofer cuenta con 6 asas ergonómicas para un transporte cómodo. En la parte inferior y en uno de los lados de la carcasa hay unos raíles de goma antideslizantes, de modo que el subwoofer puede colocarse en posición vertical o tumbado. En la parte superior del subwoofer hay una placa de conexión para la columna de altavoces LD MAILA COL y otra en el lado opuesto a los raíles de goma laterales. En las placas de conexión también hay roscas M20 para el montaje de la barra de distancia LD MAILA DB y para la fijación de la columna de altavoz MAILA COL.



PELIGRO:

Coloque siempre los subwoofers en un lugar adecuado, sobre una superficie suficientemente estable, nivelada y horizontal. Asegúrese de que el subwoofer o el sistema de altavoces no pueda caerse del borde del escenario (por ejemplo, debido a las vibraciones).

CONEXIONES, CONTROLES E INDICADORES

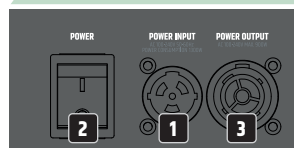
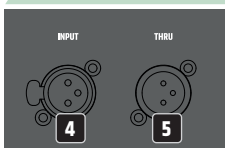
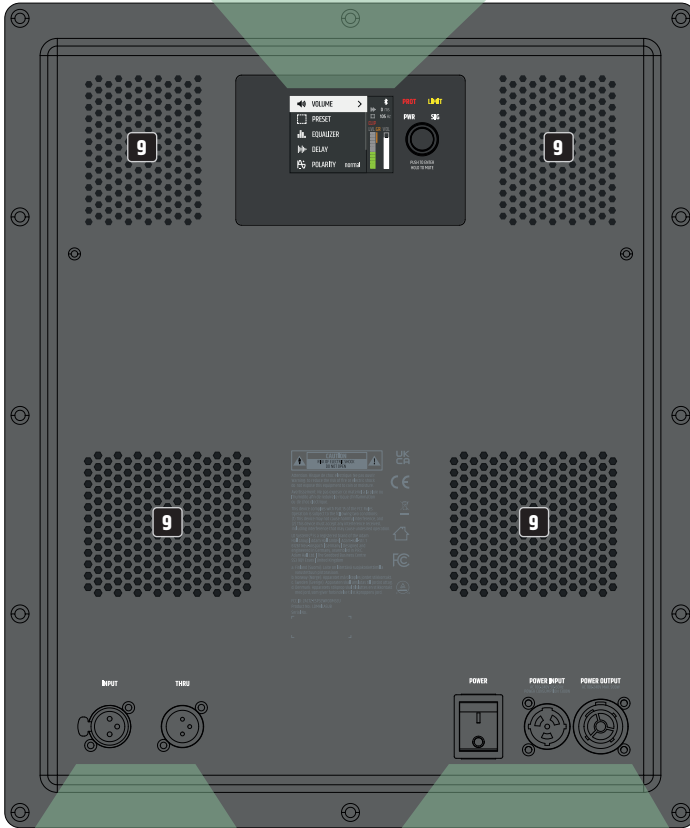
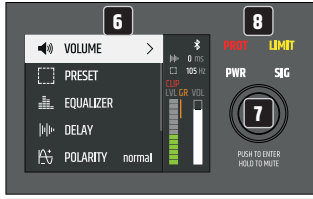

1 POWER INPUT

PowerCON TRUE1 Toma de entrada de red. Se incluye un cable de red adecuado en el volumen de suministro.

ENGLISH

DEUTSCH

FRANÇAIS

ESPAÑOL

POLSKI

ITALIANO

2 POWER

Interruptor de encendido y apagado. Encienda siempre el altavoz como última unidad de la cadena de señal y apáguelo como primera unidad.

3 POWER OUTPUT

La toma de salida de red PowerCON TRUE1 se utiliza para suministrar energía a otros componentes del sistema. Asegúrese de que el consumo total de corriente de todas las unidades conectadas no supere el valor indicado en la unidad en amperios (A).

4 INPUT

Entrada de línea balanceada con conector XLR hembra de 3 pines bloqueable.

5 THRU

Salida de línea equilibrada para transmitir la señal de entrada de línea (toma XLR macho de 3 pines).

6 LC-DISPLAY

Pantalla gráfica LC multifuncional con iluminación.

7 PUSH TO ENTER / HOLD TO MUTE

Codificador rotativo para navegar por el menú principal y los submenús y para ajustar la configuración del sistema. Selecciona los elementos individuales del menú principal y de los submenús girando el codificador y confirma la selección pulsando el codificador. Cambia un valor numérico o un estado en un elemento del menú girando el codificador y confirma el cambio pulsando el codificador. Para subir un nivel en la estructura del menú, seleccione el símbolo de la flecha < y confirme la selección. Pulsa el codificador durante unos 2 segundos para silenciar el subwoofer y de nuevo durante unos 2 segundos para desactivarlo.

8 INDICADORES LED DEL ESTADO DEL EQUIPO

PWR – (Power)

El indicador PWR se ilumina de color blanco cuando el equipo está correctamente enchufado a la red eléctrica y está encendido.

SIG – (Signal)

El indicador SIG se ilumina de color blanco cuando en el equipo hay presente una señal de audio.

LIMIT – (Limiter)

El indicador LIMIT se ilumina de color amarillo cuando el sistema de altavoces está al nivel máximo. No es crítico si el LED se ilumina brevemente. Para proteger el sistema, el limitador integrado reduce los niveles excesivos de señal. La reducción de nivel se muestra gráficamente en la pantalla con GR (del inglés «Gain Reduction»). Si el LED del limitador se ilumina durante más tiempo o de forma continua, reduzca el volumen.

PROT – (Protect)

El indicador PROT se ilumina de color rojo si el subwoofer está sobrecargado o sobrecalentado. En estos casos, el subwoofer se silenciará automáticamente. Tras volver a las condiciones normales de funcionamiento, el equipo volverá a estar operativo al cabo de unos minutos.

9 VENTS

Para evitar daños en el aparato, no cubra las aberturas de ventilación de la parte posterior y asegúrese de que el aire pueda circular libremente.

OPERACIÓN

NOTAS

- Al encenderlo, todos los ajustes, como PRESET y EQUALIZER, se cargan tal y como estaban configurados antes de apagar el subwoofer. Después de un corto tiempo, el subwoofer está listo para funcionar.
- Después de unos 30 segundos sin ninguna entrada a través del codificador rotatorio, el sistema de visualización abandona los niveles inferiores de la estructura del menú y se muestra automáticamente la pantalla principal con la selección de VOLUMEN.

PANTALLA PRINCIPAL

Durante el modo operativo normal, la pantalla principal está activada con los valores actuales de volumen, de retardo y de preajuste. El estado de Bluetooth, el nivel de ganancia (LVL) y la amplificación (VOL) se muestran gráficamente. La reducción de nivel por el limitador integrado se muestra con GR (reducción de ganancia). Si se enciende el indicador rojo CLIP, significa que la etapa de entrada ya está distorsionando. Reduzca el nivel de salida del equipo de entrada de señal (como una mesa de mezclas) hasta que se apague el indicador CLIP y el subwoofer reproduzca el audio sin distorsión.

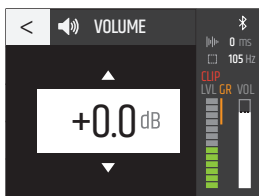

VOLUMEN

Ajuste el nivel del módulo amplificador utilizando el control giratorio directamente desde la pantalla principal, o seleccione **VOLUME** en el menú principal, confirme y ajuste el valor deseado entre -40 dB y +10 dB.

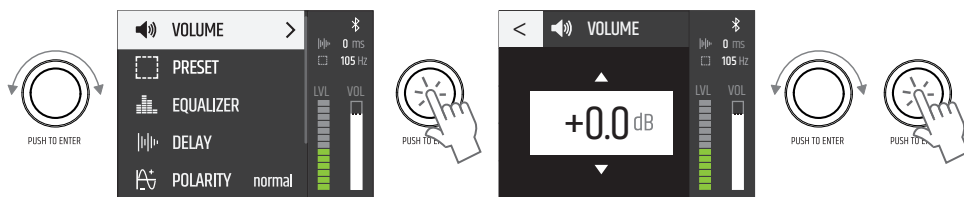

Silenciar: Mantenga pulsado el control giratorio durante unos 2 segundos para silenciar el subwoofer; púlselo de nuevo durante otros 2 segundos para activarlo (desde cualquier punto del menú).

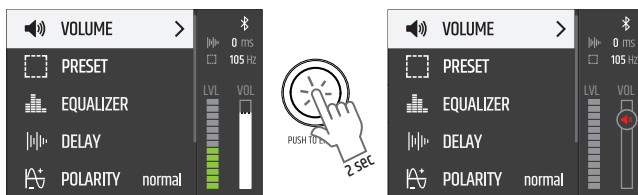

PRESET

Para ajustar la frecuencia de cruce superior del subwoofer, seleccione PRESET en el menú principal, confirme y, a continuación, seleccione el preajuste deseado y confirme de nuevo. Para salir del menú, seleccione el símbolo de flecha y confirme.

Por defecto, está activado el preajuste con la frecuencia de cruce de 105 Hz (sistema de 105 Hz). Utilice este preajuste con otros equipos de la serie MAILA.



PRESET	<
	60 Hz
	80 Hz
	90 Hz
	100 Hz
	105 Hz System
	110 Hz
	120 Hz
	105 Hz Cardioid

Con la ayuda de uno o dos subwoofers adicionales (mismos modelos, misma versión de software) y el **105 Hz Cardioid** preestablecido, se puede realizar un conjunto de subwoofers con radiación direccional. Los subwoofers se disponen horizontalmente, apilados unos sobre otros (ground stack) y colocados en posición vertical (de pie) u horizontalmente uno al lado del otro (ver ilustraciones).

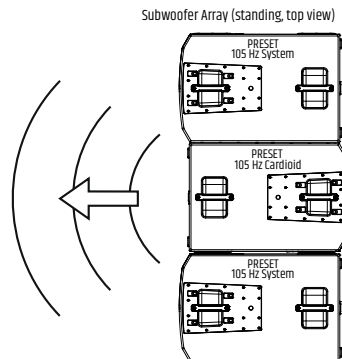
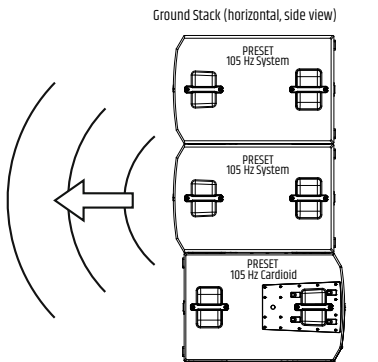
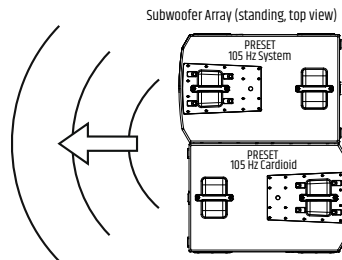
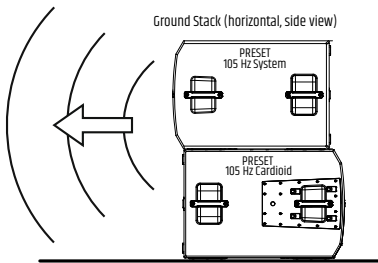

Subwoofer Array (horizontal, top view)

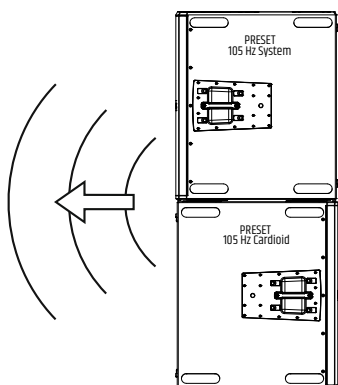

Subwoofer Array (horizontal, top view)

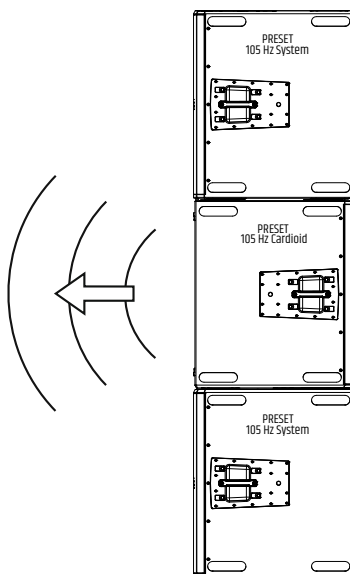

EQUALIZER

El DSP (procesador de señal digital) integrado cuenta con un potente ecualizador totalmente paramétrico de 10 bandas. Seleccione **EQUALIZER** en el menú principal y confirme la selección.

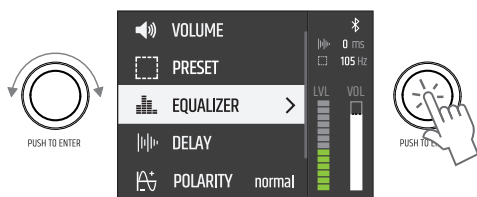

La función de las bandas de ecualización 1 y 10 puede ajustarse opcionalmente como totalmente paramétrica o como low-shelf (banda 1, LS) o hi-shelf (banda 10, HS).

EQ			ON / OFF
NR	FREQ	Q	GAIN
1	30 - 20000	0.1 - 10.0 / LS	-20 - +10
2	30 - 20000	0.1 - 10.0	-20 - +10
3	30 - 20000	0.1 - 10.0	-20 - +10
4	30 - 20000	0.1 - 10.0	-20 - +10
5	30 - 20000	0.1 - 10.0	-20 - +10

EQ			ON / OFF
NR	FREQ	Q	GAIN
6	30 - 20000	0.1 - 10.0	-20 - +10
7	30 - 20000	0.1 - 10.0	-20 - +10
8	30 - 20000	0.1 - 10.0	-20 - +10
9	30 - 20000	0.1 - 10.0	-20 - +10
10	30 - 20000	0.1 - 10.0 / HS	-20 - +10

Para ajustar la frecuencia en hertzios en **FREQ**, el factor Q o el funcionamiento de las bandas 1 y 10 en **Q** y la ganancia en dB en **GAIN**, seleccione la columna correspondiente en la banda de ecualización deseada (NR 1 - 10), confirme, ajuste el valor deseado y vuelva a confirmar. El valor seleccionado se muestra con un fondo blanco.

Las bandas del ecualizador se pueden desactivar individualmente seleccionando y confirmando el número de la banda. En lugar de un símbolo de garrapata, ahora se muestra una X y los valores de la banda correspondiente aparecen en gris. Seleccione y confirme de nuevo para activar la banda.

Se puede desactivar todo el ecualizador seleccionando la línea de **ecualización**, confirmando, luego seleccionando **OFF** y confirmando de nuevo. Todos los valores del ecualizador están ahora en gris. Para activar el ecualizador, seleccione **ON** y confirme. Para salir del nivel de menú, seleccione el símbolo de la flecha y confirme la selección.

DELAY

Para retrasar la señal de audio, seleccione **DELAY**, confirme, luego seleccione la opción del submenú que desee y confirme de nuevo. Ahora se puede ajustar el valor o el estado como se desee, confirmando cada entrada.

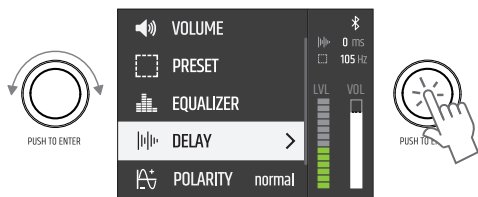

DELAY TIME	x.x ms / m / ft	Establecer el tiempo de retardo en la unidad de retardo seleccionada
UNIDAD DE RETARDO	ms	Unidad de retardo: milisegundos
	m	Medidor de la unidad de retardo
	ft	Pie de la unidad de retardo
TEMPERATURA	x °C / °F	Ajuste la temperatura ambiente en la unidad de temperatura seleccionada
TEMP. UNIDAD	°C	Unidad de temperatura Celsius
	°F	Unidad de temperatura Fahrenheit

Para salir del nivel de menú, seleccione el símbolo de la flecha y confirme la selección.

POLARITY

Para ajustar la polaridad de la señal de audio, seleccione **POLARITY**, confirme, luego seleccione el estado deseado y confirme la selección.

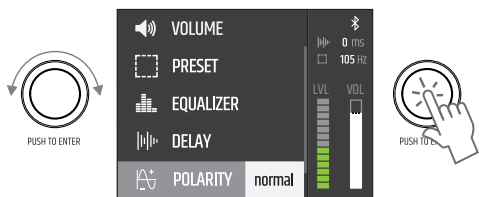

POLARITY	normal	Polaridad normal
	invertido	Polaridad invertida

ROTATION

Para ajustar la rotación de la pantalla, seleccione **ROTATION**, confirme, luego seleccione el estado deseado y confirme la selección.

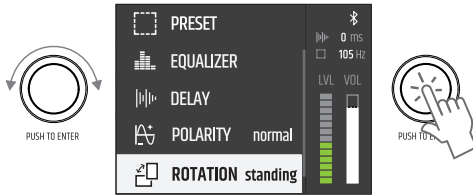



ROTATION	de pie	Subwoofer vertical
	horizontal	Subwoofer tumbado de lado

SETTINGS

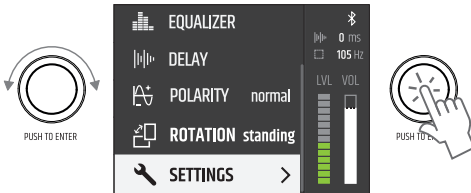
Para entrar en el menú de ajustes del sistema, seleccione **SETTINGS** y confirme la selección. A continuación, seleccione la opción del submenú que desee y confirme la selección.



PIN LOCK	* * * * ←	Proteja el subwoofer de un funcionamiento accidental y no autorizado activando la función de bloqueo.	
	ⓘ Enter PIN code to LOCK	Introduzca un PIN de 4 dígitos y confirme la entrada. Ahora sólo se puede acceder tras introducir el PIN. Restablecer el PIN: Mantén pulsado el codificador al encenderlo.	
BLUETOOTH	OFF 	Bluetooth desactivado.	
	ON 	Bluetooth activado, acceso al sistema a través de la aplicación de la tableta habilitada.	
DISPLAY	Brightness	Ajuste el brillo de la pantalla del 10% al 100%.	
	Salvapantallas	activo	Desactivación de la iluminación de la pantalla después de aproximadamente 1 minuto sin entrada a través del codificador rotativo.
		Inactivo	Iluminación de la pantalla permanentemente encendida.
 RESET	DE FÁBRICA	Restaurar la configuración de fábrica: Seleccione RESET y confirme.	
	RESET		

(las ilustraciones del menú de la unidad pueden variar ligeramente según la versión del software)

MAILA APP

Descargue la aplicación MAILA, disponible gratuitamente en la App Store, en su tableta e instálela. Active el Bluetooth en los ajustes del sistema de los componentes activos de MAILA. Active también el Bluetooth en los ajustes del sistema de su tableta e inicie la aplicación MAILA. Los componentes de MAILA con Bluetooth activado dentro del alcance se muestran ahora automáticamente en la app de MAILA después de un breve tiempo.

ACTUALIZACIÓN DEL FIRMWARE

Utilice la aplicación MAILA para comprobar si hay un nuevo firmware disponible para su unidad. Inicie el procedimiento de actualización a través de la aplicación MAILA. Asegúrese de que hay una conexión inalámbrica estable entre el dispositivo y la tableta y no apague el dispositivo o la tableta hasta que el procedimiento de actualización haya finalizado. Cancelar el procedimiento de actualización puede provocar un mal funcionamiento de la unidad. La aplicación MAILA para iPadOS está disponible de forma gratuita en la App Store.

INDICATION-LED

El subwoofer tiene un indicador LED blanco en la parte delantera, detrás de la rejilla frontal. Se puede activar para identificar fácilmente el subwoofer mediante la aplicación MAILA. La aplicación MAILA para iPadOS está disponible de forma gratuita en la App Store.

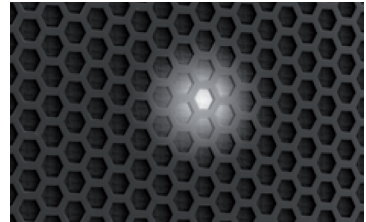

ACCESORIOS OPCIONALES

LDMAILASUBCB (Tablero rodante)

LDMAILASUBPC (Cubierta protectora)

CUIDADO, MANTENIMIENTO Y REPARACIÓN

Para garantizar el buen funcionamiento de la unidad a largo plazo, es necesario realizar un mantenimiento periódico y las revisiones necesarias. La necesidad de cuidado y mantenimiento depende de la intensidad de uso y del entorno.

Por lo general, recomendamos una inspección visual antes de cada puesta en marcha. Además, le recomendamos que lleve a cabo todas las medidas de mantenimiento que se indican a continuación cada 500 horas de funcionamiento o, en el caso de un uso menos intensivo, después de un año como máximo. Los defectos causados por un cuidado insuficiente pueden dar lugar a la limitación de los derechos de garantía.

CUIDADO (PUEDE SER REALIZADO POR EL USUARIO)



ADVERTENCIA Antes de realizar cualquier trabajo de mantenimiento, debe desconectarse la alimentación eléctrica y, si es posible, todas las conexiones del aparato.



¡ATENCIÓN! Un cuidado inadecuado puede provocar el deterioro o incluso la destrucción de la unidad.

1. Las superficies de la carcasa deben limpiarse con un paño limpio y húmedo. Asegúrese de que no pueda penetrar la humedad en la unidad.
2. Las entradas y salidas de aire deben limpiarse regularmente de polvo y suciedad. Si se utiliza aire comprimido, asegúrese de que se evitan daños en la unidad (por ejemplo, los ventiladores deben estar bloqueados para este caso).
3. Los cables y los contactos de los enchufes deben limpiarse regularmente y liberarse del polvo y la suciedad.
4. En general, para el mantenimiento no se pueden utilizar productos de limpieza o agentes con efecto abrasivo, ya que de lo contrario es probable que se deteriore el acabado de la superficie.
5. Por lo general, las unidades deben almacenarse en un lugar seco y protegido del polvo y la suciedad.

MANTENIMIENTO Y REPARACIÓN (SÓLO POR PERSONAL CUALIFICADO)



¡PELIGRO! Hay componentes vivos en la unidad. Incluso después de desconectar la conexión a la red, puede haber tensión residual en el aparato, por ejemplo, debido a condensadores cargados.



¡ATENCIÓN! No hay conjuntos en la unidad que requieran mantenimiento por parte del usuario.



¡ATENCIÓN! Los trabajos de mantenimiento y reparación sólo pueden ser realizados por personal especializado autorizado por el fabricante. En caso de duda, póngase en contacto con el fabricante.



¡ATENCIÓN! Los trabajos de mantenimiento realizados de forma incorrecta pueden afectar a la reclamación de la garantía.

DIMENSIONES (mm)

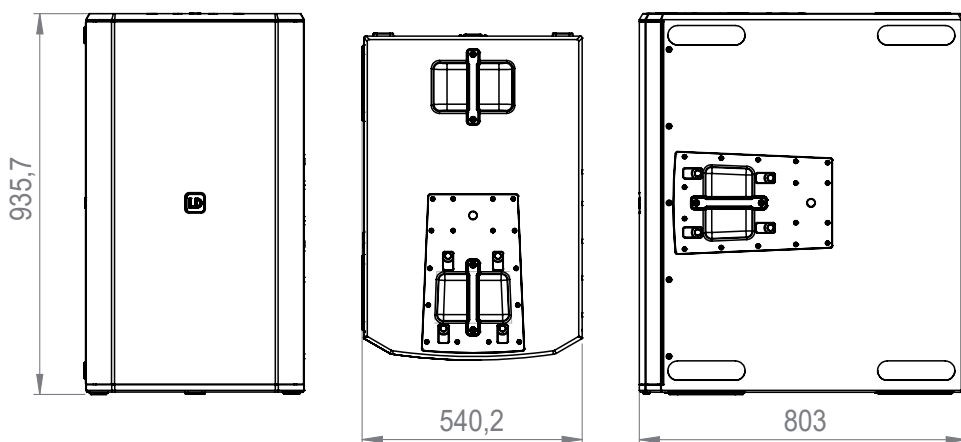

DATOS TÉCNICOS

Número de artículo	LDMAILASUB
Tipo de producto	MAILA Subwoofer
Tipo	Activo
Tamaño del altavoz de medios/bajos	2 x 15 "
Dimensiones del woofer	2 x 381 mm
Imán del subwoofer	Neodimio
Marca del subwoofer	Custom Made
Bobina del subwoofer	4 "
Bobina del subwoofer (mm)	100 mm
Amplificador	Clase D
Potencia (RMS)	2500 W
Respuesta en frecuencia (-6dB)	33 Hz - Preset
Max. SPL Peak (Pink noise)	137 dB (halfspace @1m, Crest factor 4)
Max. SPL Average (Sine burst)	132 dB (50 Hz - 120 Hz, halfspace @1m, 10% THD)
Circuitos de protección	Limitador, Sobrecalentamiento, Sobretensión
Impedancia de entrada	20000 Ohmio(s)
Controles	Encoder rotativo/de empuje, Interruptor de encendido/apagado
Indicación	LC-Display, LED de indicación, Limit, Power, Protect, Señal
Entradas de línea	1
Conexiones de entrada de línea	XLR
Salidas de línea	1
Conexiones de salida de línea	XLR
Conectividad inalámbrica	LogoLink® para el control de aplicaciones
Alimentación eléctrica	SMPS
Consumo (máx.)	1300 W
Alimentación eléctrica	100 V - 240 V AC / 50 - 60 Hz
Rango operativo de temperaturas	0 - 40 °C
Humedad relativa	< 80 %, no condensando
Material de la caja	Tablero abedul de 18 mm
Superficie de la caja	Poliurea
Diseño de la caja	Quarter Wave Horn Bandpass
Número de asas	6
Ancho	540 mm
Altura	934 mm

ENGLISH

DEUTSCH

FRANÇAIS

ESPAÑOL

POLSKI

ITALIANO

Número de artículo **LDMAILASUB**

Fondo	803 mm
Peso	89,8 kg

Características del DSP

Convertidor AD/DA de profundidad de bits	24 bits
Frecuencia de muestreo	48 kHz

Bluetooth

Versión de Bluetooth	4.2
Potencia de transmisión Bluetooth	9 dBm
Rango de frecuencia de Bluetooth	2402 - 2480 MHz

**Embalaje:**

1. Los envases pueden introducirse en el sistema de reciclaje a través de los canales habituales de eliminación.
2. Por favor, separe el embalaje de acuerdo con las leyes de eliminación y las normas de reciclaje de su país.

**Dispositivo:**

1. Este aparato está sujeto a la Directiva Europea sobre Residuos de Aparatos Eléctricos y Electrónicos en su versión modificada. Directiva RAEE Residuos de aparatos eléctricos y electrónicos. Los electrodomésticos y las pilas viejas no deben depositarse en la basura doméstica. El aparato viejo o las pilas deben eliminarse a través de una empresa de eliminación de residuos autorizada o de una instalación municipal de eliminación de residuos. Respete la normativa vigente en su país.
2. Respete todas las leyes de eliminación aplicables en su país.
3. Como cliente particular, puede obtener información sobre las opciones de eliminación respetuosa con el medio ambiente del distribuidor al que compró el producto o de las autoridades regionales pertinentes.

**Baterías y pilas recargables:**

1. Las pilas y las baterías recargables no deben depositarse en la basura doméstica. Las baterías y pilas recargables deben eliminarse a través de una empresa de eliminación de residuos autorizada o de una instalación de eliminación municipal.
2. Respete todas las leyes y reglamentos de eliminación aplicables en su país.
3. Como cliente particular, puede obtener información sobre las opciones de eliminación respetuosa con el medio ambiente del distribuidor al que compró el producto o de las autoridades regionales pertinentes.
4. Los aparatos con pilas o acumuladores que no puedan ser retirados por el usuario deben ser entregados en un punto de recogida de aparatos eléctricos.

DECLARACIONES DEL FABRICANTE

GARANTÍA DEL FABRICANTE Y LIMITACIÓN DE RESPONSABILIDAD

Adam Hall GmbH, Adam-Hall-Str. 1, D-61267 Neu Anspach / E-Mail Info@adamhall.com / +49 (0)6081 / 9419-0. Nuestras condiciones de garantía actuales y la limitación de responsabilidad se pueden encontrar en: https://cdn-shop.adamhall.com/media/pdf/MANUFACTURERS-DECLARATIONS_LD_SYSTEMS.pdf. En caso de servicio, póngase en contacto con su distribuidor.

CONFORMIDAD CE

Adam Hall GmbH declara por la presente que este producto cumple con la siguiente directiva (si procede).
Directiva de baja tensión (2014/35/UE)
Directiva CEM (2014/30/UE)
RoHS (2011/65/EU)
RED (2014/53/EU)

DECLARACIÓN DE CONFORMIDAD CE

Las declaraciones de conformidad de los productos sujetos a la Directiva LVD, EMC y RoHS pueden solicitarse en info@adamhall.com.
La declaración de conformidad de los productos sujetos a la Directiva DER puede descargarse de www.adamhall.com/compliance/.

DECLARACIÓN DE CONFORMIDAD DE LA UE

Adam Hall GmbH declara por la presente que este tipo de equipo de radio cumple con la Directiva 2014/53/UE.
El texto completo de la declaración de conformidad de la UE está disponible en Dirección de Internet: www.adamhall.com/compliance/

DOKONAŁEŚ WŁAŚCIWEGO WYBORU!

To urządzenie zostało zaprojektowane i wyprodukowane zgodnie z wysokimi standardami jakości, aby zapewnić płynną pracę przez wiele lat. To właśnie LD Systems oznacza swoją nazwą i wieloletnim doświadczeniem jako producent wysokiej jakości produktów audio. Przeczytaj uważnie niniejszą instrukcję obsługi, aby szybko uzyskać jak najwięcej z nowego produktu LD Systems. Więcej informacji na temat **LD SYSTEMS** można znaleźć na naszej stronie WWW. **LD-SYSTEMS**

INFORMACJE O TEJ INSTRUKCJI OBSŁUGI

- Przed uruchomieniem przeczytaj uważnie instrukcję bezpieczeństwa i całą instrukcję.
- Postępuj zgodnie z ostrzeżeniami na urządzeniu i w instrukcji obsługi.
- Zawsze trzymaj instrukcję obsługi w zasięgu ręki.
- Jeśli sprzedajesz lub udostępniasz urządzenie, należy również podać tę instrukcję obsługi, ponieważ jest ona integralną częścią produktu.

PRZEZNACZENIE

Produkt jest urządzeniem do profesjonalnej instalacji audio!

Produkt został opracowany do profesjonalnego użytku w zakresie instalacji audio i nie nadaje się do użytku w gospodarstwach domowych!

Ponadto, ten produkt jest przeznaczony wyłącznie dla wykwalifikowanych użytkowników posiadających doświadczenie w obsłudze instalacji audio!

Zastosowanie produktu poza określonymi danymi technicznymi i warunkami pracy nie jest uważane za zamierzone!

Odpowiedzialność za szkody i szkody osób trzecich i mienia spowodowane niewłaściwym użytkowaniem jest wykluczona!

Produkt nie nadaje się do:

- Osoby (w tym dzieci) z ograniczonymi zdolnościami fizycznymi, sensorycznymi lub umysłowymi lub brakiem doświadczenia i wiedzy.
- Dzieci (dzieci muszą być poinstruowane, aby nie bawiły się urządzeniem)

OBJAŚNIENIA TERMINÓW I SYMBOLI

1. **NIEBEZPIECZEŃSTWO:** Słowo NIEBEZPIECZEŃSTWO, ewentualnie w połączeniu z symbolem, odnosi się do natychmiastowego niebezpieczne sytuacje lub warunki życia i kończyny.
2. **OSTRZEŻENIE:** Słowo OSTRZEŻENIE, ewentualnie w połączeniu z symbolem, wskazuje potencjalnie niebezpieczne sytuacje lub warunki życia i kończyny.
3. **STRZEC SIĘ:** Słowo UWAGA, ewentualnie w połączeniu z symbolem, odnosi się do sytuacji lub warunki, które mogą prowadzić do obrażeń.
4. **UWAGA:** Słowo UWAGA, prawdopodobnie w połączeniu z symbolem, odnosi się do sytuacji lub warunki, które mogą prowadzić do szkód majątkowych i/lub środowiskowych.



Ten symbol wskazuje zagrożenia, które mogą spowodować porażenie prądem.



Ten symbol wskazuje niebezpieczne obszary lub niebezpieczne sytuacje.



Ten symbol wskazuje zagrożenia spowodowane gorącymi powierzchniami.



Ta ikona wskazuje zagrożenia spowodowane wysokim poziomem głośności.



Ta ikona wskazuje dodatkowe informacje na temat korzystania z produktu.



Ta ikona wskazuje urządzenie, które nie ma wymiennego użytkownika znajdującą się części.

INSTRUKCJE BEZPIECZEŃSTWA



NIEBEZPIECZEŃSTWO:

1. Nie otwieraj ani nie modyfikuj urządzenia.
2. Jeśli urządzenie nie działa prawidłowo, płyny lub przedmioty rozlały się do wnętrza urządzenia lub urządzenie zostało uszkodzone w jakikolwiek inny sposób, natychmiast je wyłącz i odłącz od zasilania. To urządzenie może być naprawiane wyłącznie przez upoważniony personel.
3. W przypadku urządzeń o klasie ochrony 1 przewód ochronny musi być prawidłowo podłączony. Nigdy nie przerywaj przewodu uziemienia. Urządzenia klasy ochrony 2 nie mają przewodu ochronnego.
4. Upewnij się, że kable pod napięciem nie są zagięte lub w inny sposób uszkodzone mechanicznie.
5. Nigdy nie omijaj bezpiecznika urządzenia.



OSTRZEŻENIE:

1. Urządzenie nie może być uruchamiane, jeśli istnieje oczywiste uszkodzenie.
2. Urządzenie może być instalowane tylko po odłączeniu od zasilania.
3. Jeśli przewód zasilający urządzenia jest uszkodzony, nie używaj urządzenia.
4. Linie elektroenergetyczne podłączone na stałe mogą być zastąpione wyłącznie przez wykwalifikowaną osobę.

**UWAGA:**

1. Nie używaj urządzenia, jeśli zostało wystawione na znaczne wahania temperatury (na przykład po transporcie). Wilgoć i kondensat mogą uszkodzić urządzenie. Nie włączaj urządzenia, dopóki nie osiągnie temperatury otoczenia.
2. Upewnij się, że napięcie i częstotliwość sieci energetycznej odpowiadają wartościom wskazanym na urządzeniu. Jeśli urządzenie ma przełącznik wyboru napięcia, nie podłączaj urządzenia, dopóki nie zostanie prawidłowo ustawione. Używaj tylko odpowiednich kabli zasilających.
3. Aby odłączyć urządzenie od sieci na wszystkich biegunach, nie wystarczy nacisnąć włącznik/wyłącznik na urządzeniu.
4. Upewnij się, że używany bezpiecznik pasuje do typu wydrukowanego na urządzeniu.
5. Upewnij się, że podjęto odpowiednie środki przeciw przepięciom (np. piorunom).
6. Obserwować maksymalny prąd wyjściowy określony dla urządzeń ze złączem Power Out. Należy pamiętać, że całkowity pobór mocy wszystkich podłączonych urządzeń nie przekracza określonej wartości.
7. Wymień wtykowe kable zasilające tylko na oryginalne kable.

**NIEBEZPIECZEŃSTWO:**

1. Zagrożenie zadławienia! Plastikowe torby i małe przedmioty muszą być przechowywane w miejscu niedostępnym dla osób (w tym dzieci) o upośledzonych zdolnościach fizycznych, sensorycznych lub umysłowych.
2. Niebezpieczeństwo z powodu upadku! Upewnij się, że urządzenie jest bezpiecznie zainstalowane i nie może spaść. Używaj tylko odpowiednich stojaków lub mocowań (w szczególności do instalacji stałych). Upewnij się, że akcesoria są prawidłowo zainstalowane i zabezpieczone. Pamiętaj, aby przestrzegać obowiązujących przepisów bezpieczeństwa.

**OSTRZEŻENIE:**

1. Używaj urządzenia tylko zgodnie z przeznaczeniem.
2. Urządzenie należy obsługiwać wyłącznie z akcesoriami zalecanymi i przeznaczonymi przez producenta.
3. Podczas instalacji należy przestrzegać przepisów bezpieczeństwa obowiązujących w danym kraju.
4. Po podłączeniu urządzenia sprawdź wszystkie przebiegi kabli, aby uniknąć uszkodzeń lub wypadków, takich jak niebezpieczeństwo potknięcia.
5. Konieczne jest przestrzeganie określonej minimalnej odległości od normalnie łatwopalnych materiałów! Jeśli nie jest to wyraźnie określone, minimalna odległość wynosi 0,3 m.

**STRZEC SIĘ:**

1. W przypadku ruchomych elementów, takich jak wsporniki montażowe lub inne ruchome elementy, istnieje możliwość zakleszczenia.
2. W urządzeniach z komponentami napędzonymi silnikiem istnieje ryzyko obrażeń spowodowanych ruchem urządzenia. Nagły ruch urządzenia może powodować reakcje zaskoczyć.

**UWAGA:**

1. Nie należy instalować i obsługiwać urządzenia w pobliżu grzejników, magazynów ciepła, pieców lub innych źródeł ciepła. Upewnij się, że urządzenie jest zawsze zainstalowane w taki sposób, aby było odpowiednio schłodzone i nie mogło się przegrzać.
2. Nie umieszczaj źródeł zapłonu, takich jak płonące świece, w pobliżu urządzenia.
3. Otwory wentylacyjne nie mogą być zakryte, a wentylatory nie mogą być blokowane.
4. Do transportu należy użyć oryginalnego opakowania lub opakowania dostarczonego przez producenta.
5. Unikaj wstrząsów lub uderzeń w urządzenie.
6. Należy przestrzegać kategorii ochrony IP oraz warunków środowiskowych, takich jak temperatura i wilgotność zgodnie ze specyfikacją.
7. Urządzenia mogą być stale rozwijane dalej. Jeśli informacje o warunkach pracy, wydajności lub innych właściwościach urządzenia różnią się między instrukcją obsługi a etykietą urządzenia, informacje na urządzeniu zawsze mają pierwszeństwo.
8. Urządzenie nie nadaje się do klimatu tropikalnego i do pracy powyżej 2000 m nad poziomem morza.

**STRZEC SIĘ:**

Podłączenie kabli sygnałowych może powodować znaczny hałas. Upewnij się, że urządzenia podłączone do wyjścia są wyciszone po podłączeniu. W przeciwnym razie poziom hałasu może spowodować uszkodzenie.

**UWAGA WYSOKIE GŁOŚNOŚCI DLA PRODUKTÓW AUDIO!**

To urządzenie jest przeznaczone do użytku profesjonalnego.

Kommercyjne działanie tego urządzenia podlega obowiązującym krajowym przepisom i wytycznym dotyczącym zapobiegania wypadkom.

Uszkodzenie słuchu spowodowane dużą głośnością i ciągłą ekspozycją: Podczas korzystania z tego produktu mogą być generowane wysokie poziomy ciśnienia akustycznego (SPL), które mogą powodować uszkodzenie słuchu. Unikaj obciążeń związanych z wysokimi poziomami głośności.



TRANSMISJA SYGNAŁU PRZEZ RADIO (np. W-DMX lub radiowe systemy audio, Bluetooth):

Jakość i wydajność transmisji sygnału bezprzewodowego zależy na ogół od warunków środowiskowych.

Następujące, na przykład, wpływ na zasięg i stabilność sygnału:

- ekranowanie (np. mur, konstrukcje metalowe, woda)
- Duży ruch radiowy (np. Silne sieci WiFi)
- zakłócenia
- Promieniowanie elektromagnetyczne (np. Ściany wideo LED, ściemniacze)

Wszystkie dane zakresu odnoszą się do aplikacji wolnopolowych z kontaktem wizualnym bez zakłóceń!

Działanie systemów przesyłowych podlega oficjalnym przepisom. Mogą one różnić się w zależności od regionu i muszą zostać sprawdzone przez operatora przed uruchomieniem (np. częstotliwość radiowa i moc nadawania).



OSTRZEŻENIE:

Urządzenia z bezprzewodową transmisją sygnału nie nadają się do pracy w wrażliwych obszarach, w których praca radiowa może prowadzić do możliwych interakcji. Obejmuje to na przykład:

- Szpitale, ośrodki zdrowia, lub inne placówki opieki zdrowotnej, które zapewniają opiekę nad pacjentem z profesjonalnym personelem i sprzętem.
- Obszary niebezpieczne klasy I, II i III
- obszary objęte ograniczeniami
- instalacje wojskowe
- Samoloty lub pojazdy
- Obszary, w których korzystanie z telefonu komórkowego jest zabronione



NOTATKI DO PRZENOŚNYCH URZĄDZEŃ WEWNĘTRZNYCH

1. Tymczasowa operacja! Sprzęt eventowy jest ogólnie dostępny tylko dla przeznaczony do pracy tymczasowej.
2. Ciągła praca lub stała instalacja może wpływać na funkcję i przedwczesne starzenie się sprzętu.

DOSTAWA

Wyjmij produkt z opakowania i usuń cały materiał opakowaniowy.

Sprawdź kompletność i integralność dostawy i powiadomić

Jeśli dostawa jest niekompletna lub uszkodzona, proszę natychmiast po zakupie.

Produkt jest dostarczany z:

- 1x LD MAILA subwoofer
- 1x przewód zasilający
- instrukcja obsługi

WŁAŚCIWOŚCI

MAILA SUB stanowi podstawę każdego systemu MAILA. Wysokowydajny subwoofer 2,5 kW 2x15" działa w konstrukcji pasmowej, a dzięki nowo opracowanemu DSP SyScore® zapewnia ogromne i potężne podstawy basowe w każdej aplikacji.

Koncepcja akustyczna MAILA SUB opiera się na konstrukcji pasma falowego planarnego z ćwierćfalowym klaksonem i symetryczną konstrukcją sterownika. Organizując dwa 15" głośniki naprzeciwko siebie, MAILA SUB zapewnia wyjątkową kompensację impulsów, co skutkuje potężnym i precyzyjnym drukowaniem basów.

Cztery wielkogabarytowe otwory bas-reflex, w połączeniu z konstrukcją obudowy, zapewniają zoptymalizowany przepływ powietrza i mniejsze straty przepływu, co prowadzi nie tylko do obniżenia poziomu hałasu, ale przede wszystkim do wyższej wydajności przy niskich częstotliwościach.

Obudowa subwoofera wykonana jest ze sklejki brzozonej o grubości 18 mm ze zintegrowanymi stalowymi rozpórkami. MAILA SUB wytrzymuje trudne codzienne życie drogowe dzięki wytrzymałej farbie polimocznikowej. Łącznie sześć uchwytów zapewnia optymalną przyczepność podczas montażu i demontażu. Opcjonalna deska rolowa MAILA SUB CB to idealny wybór do wygodnego transportu na dłuższych dystansach.

Dzięki LogoLink® firma LD Systems przekazała MAILA kolejną innowację. Dzięki bezpłatnej aplikacji MAILA (iPadOS) każdy system MAILA może być szybko, łatwo i szczególnie dostosowany oraz dostarczany z aktualizacjami oprogramowania bezprzewodowo. Po podłączeniu aplikacja automatycznie rozpoznaje istniejące komponenty MAILA i umożliwia optymalną konfigurację systemu z wyprzedzeniem i podczas wydarzenia. Punktem kulminacyjnym: Wymagane anteny bezprzewodowe są niewidocznie zintegrowane z logo LD MAILA SUB.



MAILA APP (iPadOS)

Aplikacja MAILA dla systemu iPadOS jest dostępna bezpłatnie w App Store.

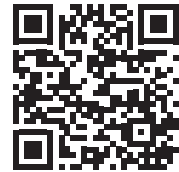

NAGROMADZENIE

Subwoofer posiada 6 ergonomicznych uchwytów do wygodnego transportu. Antypoślizgowe gumowe szyny znajdują się na spodzie i z jednej strony obudowy, dzięki czemu subwoofer można ustawić w pionie lub leżąc na boku. Płyta łącząca kolumnę głośnikową LD MAILA COL znajduje się na górze subwoofera i jedna po stronie przeciwnej do bocznych szyn gumowych. Gwinty M20 do mocowania drążka dystansowego LD MAILA DB oraz do mocowania kolumny głośnikowej MAILA COL znajdują się również w płytach łączących.



NIEBEZPIECZEŃSTWO:

Zawsze umieszczaj subwoofery w odpowiednim miejscu na wystarczająco stabilnej, poziomej i poziomej powierzchni. Upewnij się, że subwoofer lub system głośników nie może spaść z krawędzi sceny (np. z powodu wibracji).

POŁĄCZENIA, ELEMENTY STERUJĄCE I WYŚWIETLAJĄCE

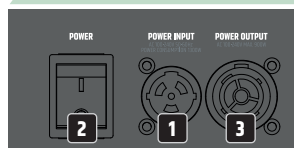
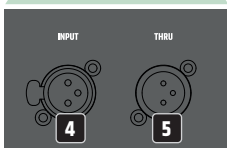
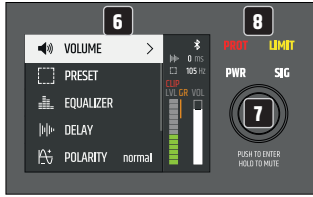

1 POBÓR MOCY

Gniazdo wejściowe zasilania PowerCon TRUE1. W zestawie odpowiedni przewód zasilający

ENGLISH

DEUTSCH

FRANÇAIS

ESPAÑOL

POLSKI

ITALIANO

2 MOC

włącznik/wyłącznik. Zawsze włączaj głośnik jako ostatnie urządzenie w łańcuchu sygnałowym i wyłączaj ponownie jako pierwsze urządzenie.

3 MOC WYJŚCIOWA

Gniazdo wyjściowe PowerCon TRUE1 służy do zasilania innych elementów systemu. Upewnij się, że całkowity pobór prądu wszystkich podłączonych urządzeń nie przekracza wartości podanej na urządzeniu w amperach (A)!

4 WEJŚCIE

Symetryczne wejście liniowe z zamykanym żeńskim 3-pinowym gniazdem XLR.

5 PRZEZ

Zrównoważone wyjście liniowe do przekazywania sygnału wejściowego linii (męski 3-pinowy XLR żeński).

6 LC-DISPLAY

Wielofunkcyjny wyświetlacz graficzny LC z oświetleniem.

7 WCIŚNIJ, ABY WEJŚĆ I PRZYTRZYMAJ, ABY WYCISZYĆ

Naciśnij obrotowo enkoder, aby poruszać się po menu głównym i podmenu oraz dostosować ustawienia systemowe. Wybierz poszczególne pozycje menu w menu głównym i podmenu, obracając enkoder i potwierdź wybór, naciskając enkoder. Zmień wartość liczbową lub status w pozycji menu, obracając enkoder i potwierdź zmianę, naciskając enkoder. Aby przesunąć się o jeden poziom w strukturze menu, wybierz ikonę strzałki < i potwierdź wybór.

Naciśnij enkoder przez około 2 sekundy, aby wyciszyć subwoofer i ponownie przez około 2 sekundy, aby wyłączyć wyciszenie.

8 DIODY LED POKAZUJĄCE STAN URZĄDZENIA

PWR – (Power)

Wskaźnik PWR świeci się na białą, gdy urządzenie jest prawidłowo podłączone do sieci i włączony.

SIG – (Signal)

Wskaźnik SIG świeci na białą, gdy do urządzenia dostarczany jest sygnał audio.

LIMIT – (Limiter)

Wskaźnik LIMIT świeci się na żółto, gdy system głośników pracuje w górnym zakresie limitu. Krótkie zaświecenie się diody LED nie oznacza stanu krytycznego. Aby chronić system, każdy nadmierny poziom sygnału jest łagodnie obniżany przez zintegrowany limiter. Redukcja poziomu jest przedstawiona graficznie pod GR na wyświetlaczu (Gain Reduction). Jeżeli LIMIT świeci się przez dłuższy czas lub stale, należy zmniejszyć poziom głośności.

PROT – (Protect)

Wskaźnik PROT świeci się na czerwono, jeśli subwoofer jest przeciążony lub przegrzany. Subwoofer jest automatycznie wyciszany. Po osiągnięciu normalnych warunków pracy, urządzenie po kilku minutach powraca do normalnego trybu pracy.

9 OTWORY WENTYLACYJNE

Aby zapobiec uszkodzeniu urządzenia, nie zakrywaj tylnych otworów wentylacyjnych i pozwól na swobodną cyrkulację powietrza.

KELNER

WSKAZÓWKI

- Podczas włączania zasilania wszystkie ustawienia, takie jak PRESET i EQUALIZER, są ładowane tak, jak przed wyłączeniem subwoofera. Po krótkim czasie subwoofer jest gotowy do pracy.
- Po ok. 30 sekundach bez wejścia za pomocą enkodera obrotowego, system wyświetlania opuszcza dolną Poziomy w drzewie menu i główny wyświetlacz z wybranym VOLUME są wyświetlane automatycznie.

WYŚWIETLACZ GŁÓWNY

W normalnym trybie pracy włącza się wyświetlacz główny, na którym widać parametr VOLUME z aktualną wartością, ustawione opóźnienie i aktywowane ustawienie wstępne. Status Bluetooth, poziom głośności (LVL) i wzmacnienie (VOL) są wyświetlane graficznie. Redukcja poziomu przez zintegrowany limiter jest wyświetlana pod GR (Gain Reduction). Jeżeli zaświeci się czerwony wskaźnik CLIP, oznacza to, że stopień wyjściowy pracuje powyżej granicy zniekształceń. Zmniejszyć poziom wyjściowy urządzenia zasilającego (np. konsoli mikerskiej), aż przestanie się świecić wskaźnik CLIP i subwoofer będzie odtwarzał sygnały audio bez zniekształceń.

VOLUME

Ustawić poziom modułu wzmacniacza za pomocą enkodera bezpośrednio na wyświetlaczu głównym lub wybrać **VOLUME** z menu głównego, potwierdzić, a następnie ustawić żądaną wartość od -40 dB do +10 dB.

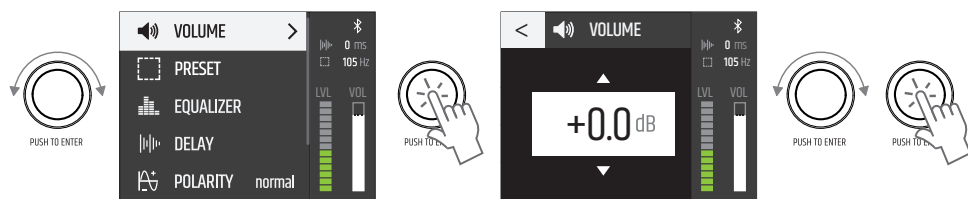

Wyciszenie: Nacisnąć koder przez około 2 sekundy, aby wyciszyć subwoofer i ponownie przez około 2 sekundy, aby go wyłączyć (na wszystkich poziomach menu).

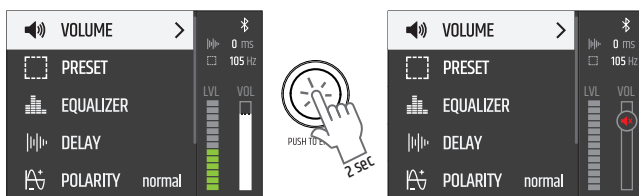

PRESET

Aby ustawić górną częstotliwość zwrotnicy subwoofera, należy w menu głównym wybrać PRESET, potwierdzić, następnie wybrać żądane ustawienie i ponownie potwierdzić. Aby wyjść z poziomu menu, należy wybrać symbol strzałki i potwierdzić wybór.

Preset z częstotliwością zwrotnicy 105 Hz jest aktywowany standardowo (system 105 Hz). To ustawienie wstępne należy stosować w systemie z innymi komponentami serii MAILA.



PRESET	<
	60 Hz
	80 Hz
	90 Hz
	100 Hz
	105 Hz System
	110 Hz
	120 Hz
	105 Hz Cardioid

Za pomocą jednego lub dwóch dodatkowych subwooferów (te same modele, ta sama wersja oprogramowania) i wstępnie ustawionej opcji **105 Hz Cardioid** można zrealizować matrycę subwoofera z promieniowaniem kierunkowym. Subwoofery są ułożone poziomo, jeden na drugim (ground stack) i ustawione pionowo (standing) lub poziomo obok siebie (patrz ilustracje).

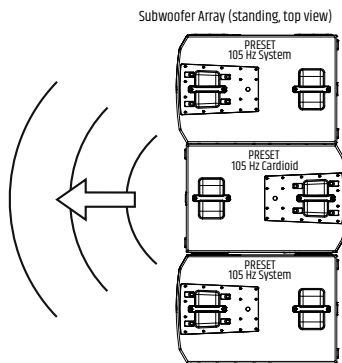
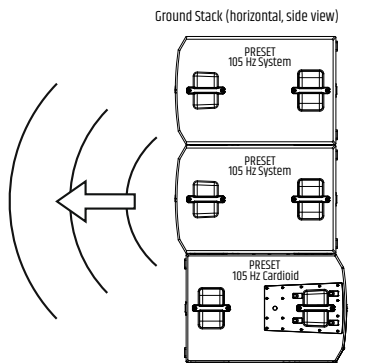
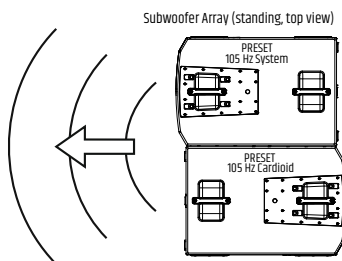
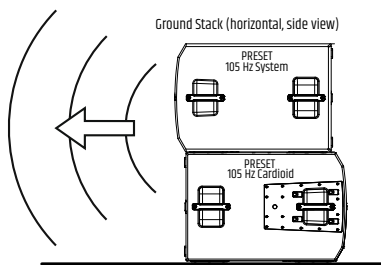

Subwoofer Array (horizontal, top view)

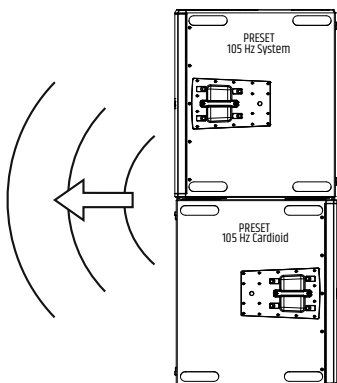

Subwoofer Array (horizontal, top view)

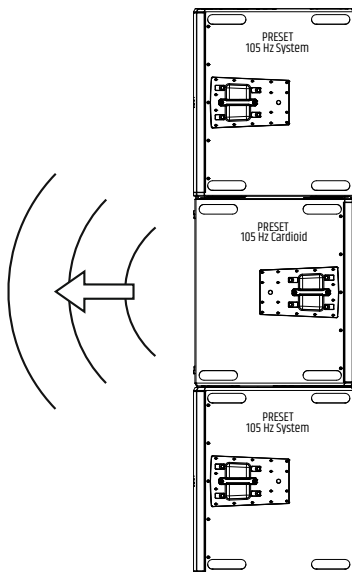

KOREKTOR

Zintegrowany procesor DSP (Digital Signal Processor) ma potężny 10-pasmowy w pełni parametryczny korektor. Wybierz **EQUALIZER** z menu głównego i potwierdź wybór.

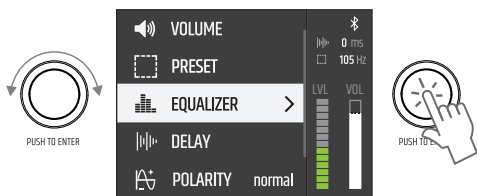

Tryb działania pasm korektora 1 i 10 można opcjonalnie ustawić jako w pełni parametryczny lub jako niskopółkowy (pasmo 1, LS) lub hi-shelf (pasmo 10, HS).

EQ			ON / OFF
NR	FREQ	Q	GAIN
1	30 - 20000	0.1 - 10.0 / LS	-20 - +10
2	30 - 20000	0.1 - 10.0	-20 - +10
3	30 - 20000	0.1 - 10.0	-20 - +10
4	30 - 20000	0.1 - 10.0	-20 - +10
5	30 - 20000	0.1 - 10.0	-20 - +10

EQ			ON / OFF
NR	FREQ	Q	GAIN
6	30 - 20000	0.1 - 10.0	-20 - +10
7	30 - 20000	0.1 - 10.0	-20 - +10
8	30 - 20000	0.1 - 10.0	-20 - +10
9	30 - 20000	0.1 - 10.0	-20 - +10
10	30 - 20000	0.1 - 10.0 / HS	-20 - +10

Aby ustawić częstotliwość w hercach pod **FREQ**, współczynnik Q lub sposób pracy pasm 1 i 10 pod **Q** i wzmocnienie w dB pod **GAIN**, wybierz odpowiednią kolumnę w żądanym paśmie korektora (NR 1 - 10), potwierdź, ustaw żądaną wartość i potwierdź jeszcze raz. Wybrana wartość jest wyświetlana na białym tle. Pasma EQ można wyłączyć indywidualnie, wybierając i potwierdzając numer pasma. Zamiast ikony znacznika wyboru wyświetlany jest teraz X, a wartości w odpowiednim paśmie są wyszarzone. Wybierz ponownie i potwierdź aktywację pasma.

Cały korektor można wyłączyć, wybierając wiersz **EQ**, potwierdzając, a następnie wybierając **OFF** i potwierdzając ponownie. Wszystkie wartości w korektorze są teraz wyszarzone. Aby włączyć korektor, wybierz **ON** i potwierdź. Aby wyjść z poziomu menu, wybierz ikonę strzałki i potwierdź wybór.

DELAY

Aby opóźnić sygnał audio, wybierz **DELAY**, potwierdź, a następnie wybierz żądany element podmenu i potwierdź ponownie. Wartość lub status można teraz ustawić zgodnie z życzeniem, potwierdź każdy wpis.



DELAY TIME	x.x ms / m / ft	Ustaw czas opóźnienia w wybranej jednostce opóźnienia
JEDNOSTKA OPÓZNIENIA	ms	jednostka opóźnienia milisekund
	m	mierniki jednostkowe opóźnienia
	ft	stopa jednostki opóźnienia
TEMPERATURA	x °C / °F	Ustaw temperaturę otoczenia w wybranej jednostce temperatury
TEMP. UNIT	°C	jednostka temperatury Celsjusza
	°F	jednostka temperatury Fahrenheita

Aby wyjść z poziomu menu, wybierz ikonę strzałki i potwierdź wybór.

POLARITY

Aby ustawić polaryzację sygnału audio, wybierz **POLARITY**, potwierdź, a następnie wybierz żądany stan i potwierdź wybór.

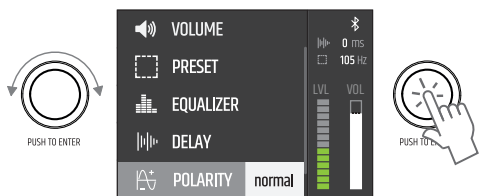

POLARITY	normalna	normalna polaryzacja
	odwrotny	odwrócona polaryzacja

OBRÓT

Aby ustawić obrót wyświetlacza, wybierz **ROTATION**, potwierdź, a następnie wybierz żądany stan i potwierdź wybór.

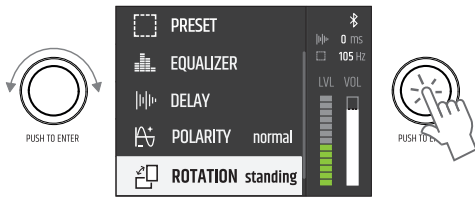

OBRÓT	na stojąco	Subwoofer stojący pionowo
	poziomo	subwoofer leżący na boku

USTAWIENIA

Aby uzyskać dostęp do menu ustawień systemu, wybierz **SETTINGS** i potwierdź wybór. Następnie wybierz żądany element podmenu i potwierdź wybór.

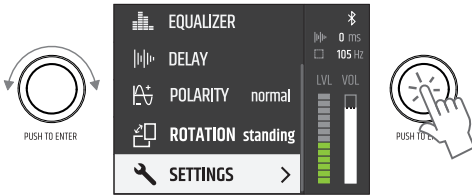

BLOKADA PINÓW	* * * * ←	Chroń subwoofer przed przypadkowym i nieautoryzowanym działaniem, włączając funkcję blokady.	
	Wprowadź kod PIN do LOCK	Wprowadź 4-cyfrowy kod PIN i potwierdź wpis. Dostęp można teraz uzyskać dopiero po wprowadzeniu kodu PIN. Zresetuj PIN: Po włączeniu przytrzymaj enkoder.	
BLUETOOTH	OFF		Bluetooth wyłączony.
	ON		Aktywacja Bluetooth, dostęp do systemu za pomocą aplikacji na tablet stało się możliwe.
DISPLAY	Brightness	Dostosuj jasność wyświetlacza od 10% do 100%.	
	Screensaver	ruchliwy	Wyłącz oświetlenie wyświetlacza po ok. 1 minuta bez wejścia przez enkoder obrotowy.
		inactive	Wyświetlaj oświetlenie na stałe.
RESET	FABRYCZNE DOMYŚLNE	Przywróć ustawienia fabryczne: wybierz RESET i potwierdzić.	
	RESET		

(Obrazy w menu urządzenia mogą się nieznacznie różnić w zależności od wersji oprogramowania)

MAILA APP

Pobierz na swój tablet aplikację MAILA, która jest dostępna bezpłatnie w App Store i zainstaluj ją. Aktywuj Bluetooth w ustawieniach systemowych aktywnych komponentów MAILA. Należy również włączyć Bluetooth w ustawieniach systemowych tabletu i uruchomić aplikację MAILA. Elementy MAILA z aktywnym Bluetooth w zasięgu są teraz po krótkim czasie automatycznie wyświetlane w aplikacji MAILA.

AKTUALIZACJA OPROGRAMOWANIA UKŁADOWEGO

Użyj aplikacji MAILA, aby sprawdzić, czy nowe oprogramowanie układowe jest dostępne dla Twojego urządzenia. Rozpocznij procedurę aktualizacji za pomocą aplikacji MAILA. Upewnij się, że między urządzeniem a tabletem istnieje stabilne połączenie bezprzewodowe i nie wyłączaj urządzenia ani tabletu przed zakończeniem procedury aktualizacji. Anulowanie procedury aktualizacji może spowodować nieprawidłowe działanie urządzenia. Aplikacja MAILA na iPadOS jest dostępna bezpłatnie w App Store.

WSKAZANIE LED

Subwoofer ma białą diodę LED z przodu za przednią kratką. Można to aktywować za pomocą aplikacji MAILA, aby łatwo zidentyfikować subwoofer. Aplikacja MAILA na iPadOS jest dostępna bezpłatnie w App Store.

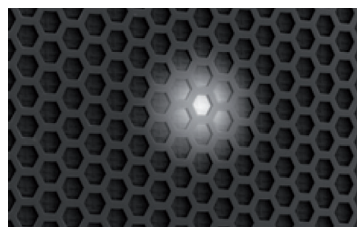

AKCESORIA OPCJONALNE

LDMAILASUCB (płyta rollkowa)

LDMAILASUBPC (futurał ochronny)

PIELĘGNACJA, KONSERWACJA I NAPRAWA

Aby zapewnić, że urządzenie działa bezbłędnie przez długi czas, w razie potrzeby musi być regularnie konserwowane i konserwowane. Potrzeba opieki lub konserwacji zależy od intensywności i środowiska użytkowania.

Generalnie zalecamy oględziny przed każdym uruchomieniem. Ponadto zalecamy wykonywanie wszystkich poniższych czynności konserwacyjnych co 500 godzin pracy lub najpóźniej po upływie jednego roku w przypadku mniejszej intensywności użytkowania. Wady spowodowane niewystarczającą starannością mogą skutkować ograniczeniem roszczeń gwarancyjnych.

PIELĘGNACJA (MOŻE BYĆ WYKONYWANA PRZEZ UŻYTKOWNIKA)



OSTRZEŻENIE! Zasilanie i, jeśli to możliwe, wszystkie połączenia urządzenia muszą zostać odłączone przed podjęciem jakichkolwiek czynności konserwacyjnych.



PODPowiedź! Niewłaściwa pielęgnacja może prowadzić do upośledzenia urządzenia, a nawet zniszczenia.

1. Powierzchnie obudowy należy czyścić czystą, wilgotną szmatką. Należy zadbać o to, aby wilgoć nie przedostała się do urządzenia.
2. Otwory wlotowe i wylotowe powietrza muszą być regularnie czyszczone z kurzu i brudu. Jeśli używane jest sprężone powietrze, należy zachować ostrożność, aby zapobiec uszkodzeniu urządzenia (np. wentylatory muszą być zablokowane w tym przypadku).

3. Kable i styki wtykowe należy regularnie czyścić i czyścić z kurzu i brudu.
4. Ogólnie rzecz biorąc, do pielęgnacji nie można stosować środków czyszczących ani środków o działaniu ściernym, w przeciwnym razie należy oczekiwać, że jakość powierzchni ulegnie pogorszeniu.
5. Urządzenia muszą być zazwyczaj przechowywane w suchym miejscu i chronione przed kurzem i brudem.

KONSERWACJA I NAPRAWA (WYŁĄCZNIE PRZEZ WYKWALIFIKOWANY PERSONEL)



NIEBEZPIECZEŃSTWO! W urządzeniu znajdują się aktywne komponenty. Nawet po odłączeniu połączenia sieciowego napięcie szczytowe może nadal występować w urządzeniu, np. z powodu naładowanych kondensatorów



PODPowiedź! W urządzeniu nie ma podzespołów, które można serwisować dla użytkownika.



PODPowiedź! Działania konserwacyjne i naprawcze mogą być wykonywane wyłącznie przez wykwalifikowany personel upoważniony przez producenta. W razie wątpliwości skontaktuj się z producentem.



PODPowiedź! Nieprawidłowo wykonana konserwacja może wpłynąć na roszczenie gwarancyjne.

WYMIARY (mm)

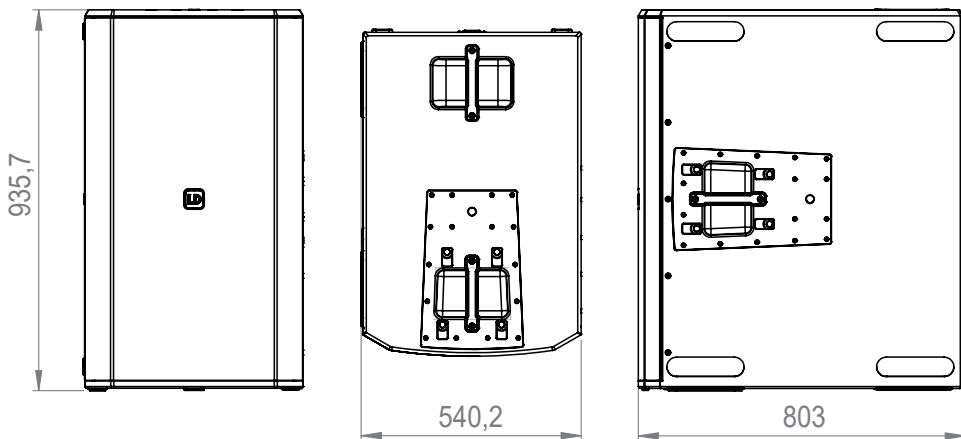

SPECYFIKACJE TECHNICZNE

Numer przedmiotu	LDMAILASUB
Rodzaj produktu	MAILA Subwoofer
Typ	Aktywny
Wielkość głośnika niskotonowego	2 x 15 "
Wielkość głośnika niskotonowego	2 x 381 mm
Magnes głośnika niskotonowego	Neodymowy
Marka głośnika niskotonowego	Na zamówienie
Cewka drgająca głośnika niskotonowego	4 "
Cewka drgająca głośnika niskotonowego	100 mm
Wzmacniacz	Klasa D
Moc (RMS)	2500 W
Pasma przenoszenia (-6dB)	33Hz - Preset
Max. SPL Peak (Pink noise)	137 dB (halfspace @1m, Crest factor 4)
Max. SPL Average (Sine burst)	132 dB (50 Hz - 120 Hz, halfspace @1m, 10% THD)
Wyłączniki ochronne	Limiter, Przegrzanie, Przebiecie
Impedancja wejściowa	20000 0m(y)
Elementy obsługi	Enkoder obrotowy/przyciskowy, włącznik/wyłącznik
Wskaźniki	Limit, Power, Protect, Signal, Wskazanie LED, Wyświetlacz LC
Wejścia liniowe	1
Przylączy wejścia liniowego	XLR
Wyjścia liniowe	1
Przylączy wyjścia liniowego	XLR
Łączność bezprzewodowa	LogoLink® dla App Control
Zasilanie	SMPS
Power consumption (max.)	1300 W
Napięcie robocze	100 V - 240 V AC / 50 - 60 Hz
Temperatura pracy	0 - 40 °C
Względna wilgotność powietrza	<80 %, nie kondensuje się
Materiał obudowy	sklejka brzoza 18 mm
Powierzchnia obudowy	poliuretan
Rodzaj konstrukcji obudowy	Quarter Wave Horn Bandpass
Liczba uchwytów	6
Szerokość	540 mm
Wysokość	934 mm

ENGLISH

DEUTSCH

FRANCAIS

ESPAÑOL

POLSKI

ITALIANO

Numer przedmiotu	LDMAILASUB
Głębokość	803 mm
Waga	89,8 kg

Właściwości DSP

Głębka bitowa przetwornika AD/DA	24 bit
Częstotliwość próbkowania	48 kHz

Bluetooth

Wersja Bluetooth	4.2
Moc nadawania Bluetooth	9 dBm
Zakres częstotliwości Bluetooth	2402 – 2480 MHz

USUWANIE



pakowanie:

1. Opakowanie można dodawać do cyklu materiałów nadających się do recyklingu zwykłymi drogami utylizacji może być karmiony.
2. Proszę oddzielić opakowanie zgodnie z przepisami dotyczącymi utylizacji i Przepisy dotyczące materiałów nadających się do recyklingu w Twoim kraju.



urządzenie:

1. To urządzenie podlega europejskiej dyrektywie w sprawie zużytego sprzętu elektrycznego i elektronicznego w obecnej wersji. WEEE-Richtlinie Waste Electrical and Electronical Equipment. Stare urządzenia i baterie nie należą do odpadów domowych. Stare urządzenie lub baterie muszą być utylizowane za pośrednictwem zatwierdzonej firmy utylizacyjnej lub miejskiego zakładu utylizacji. Proszę zwrócić uwagę na obowiązujące przepisy obowiązujące w Twoim kraju!
2. Przestrzegaj wszystkich przepisów dotyczących utylizacji obowiązujących w Twoim kraju.
3. Jako klient prywatny możesz uzyskać informacje o przyjaznych dla środowiska opcjach utylizacji od sprzedawcy, u którego produkt został zakupiony, lub odpowiednich władz regionalnych.



Baterie i akumulatory:

1. Baterie i akumulatory nie należą do odpadów domowych. Baterie i akumulatory należy utylizować za pośrednictwem zatwierdzonego przedsiębiorstwa utylizacji lub komunalnego zakładu utylizacji odpadów.
2. Przestrzegaj wszystkich przepisów i regulacji dotyczących utylizacji obowiązujących w Twoim kraju.
3. Jako klient prywatny możesz uzyskać informacje o przyjaznych dla środowiska opcjach utylizacji od sprzedawcy, u którego produkt został zakupiony, lub odpowiednich władz regionalnych.
4. Urządzenia z bateriami lub akumulatorami, których użytkownik nie może wyjąć, muszą zostać zwrócone do punktu odbioru sprzętu elektrycznego.

DEKLARACJE PRODUCENTA

GWARANCJA I OGRANICZENIE PRODUCENTA

Adam Hall GmbH, Adam Hall Straße 1, D-61267 Neu-Anspach
e-mail Info@adamhall.com / +49 (0) 6081/9419-0.

Nasze aktualne warunki gwarancji i ograniczenia odpowiedzialności można znaleźć na stronie:
https://cdn-shop.adamhall.com/media/pdf/MANUFACTURERS-DECLARATIONS_LD_SYSTEMS.pdf
W przypadku usługi skontaktuj się z partnerem handlowym.

ZGODNOŚĆ CE

Adam Hall GmbH niniejszym oświadcza, że niniejszy produkt jest zgodny z następującymi wytycznymi (w stosownych przypadkach).

Dyrektywa niskiego napięcia (2014/35/UE)

Dyrektywa EMC (2014/30/UE)

RoHS (2011/65/EU)

RED (2014/53/EU)

DEKLARACJA ZGODNOŚCI CE

Deklaracje zgodności dla produktów podlegających wytycznym LVD, EMC, RoHS można uzyskać pod adresem info@adamhall.com.

Deklarację zgodności dla produktów objętych dyrektywą RED można znaleźć na stronie www.adamhall.com/compliance/.

DEKLARACJA ZGODNOŚCI UE

Adam Hall GmbH niniejszym oświadcza, że tego typu urządzenia radiowe są zgodne z dyrektywą 2014/53/UE.

Pełny tekst deklaracji zgodności UE dostępny jest pod następującym adresem:

Dostępny adres internetowy: www.adamhall.com/compliance/

HAI FATTO LA SCELTA GIUSTA!

Questo dispositivo è stato sviluppato e prodotto in base a requisiti di alta qualità per garantire molti anni di funzionamento senza problemi. Questo è ciò che LD Systems rappresenta con il suo nome e molti anni di esperienza come produttore di prodotti audio di alta qualità. Leggere attentamente queste istruzioni per l'uso in modo da poter utilizzare in modo rapido e ottimale il nuovo prodotto LD Systems. Puoi trovare maggiori informazioni su **LD SYSTEMS** sul nostro sito web WWW.LD SYSTEMS.COM

DI QUESTO MANUALE

- Leggere attentamente le istruzioni di sicurezza e l'intero manuale prima dell'avviamento.
- Osservare le avvertenze sull'apparecchio e nelle istruzioni per l'uso.
- Tenere sempre a portata di mano le istruzioni per l'uso.
- Se si vende o si cede il dispositivo, assicurarsi di trasmettere anche queste istruzioni per l'uso, poiché sono parte integrante del prodotto.

USO PREVISTO

Il prodotto è un dispositivo per l'installazione audio professionale!

Il prodotto è stato sviluppato per un uso professionale nel campo dell'installazione audio e non è adatto per l'uso domestico!

Inoltre, questo prodotto è destinato solo a utenti qualificati con conoscenze specialistiche nella gestione delle installazioni audio!

L'uso del prodotto al di fuori dei dati tecnici e delle condizioni operative specificati è considerato uso improprio!

È esclusa la responsabilità per danni e danni a persone e cose dovuti a un uso improprio!

Il prodotto non è adatto per:

- Persone (compresi i bambini) con ridotte capacità fisiche, sensoriali o mentali o con mancanza di esperienza e conoscenza.
- Bambini (i bambini devono essere istruiti a non giocare con il dispositivo).

SPIEGAZIONI DI TERMINI E SIMBOLI

1. **PERICOLO:** La parola PERICOLO, eventualmente in combinazione con un simbolo, si riferisce a situazioni o condizioni direttamente pericolose per la vita e l'incolumità fisica.
2. **AVVERTIMENTO:** La parola AVVERTENZA, eventualmente abbinata ad un simbolo, si riferisce a situazioni o stati di vita e di arto potenzialmente pericolosi.
3. **ATTENZIONE:** La parola ATTENZIONE, eventualmente in combinazione con un simbolo, si riferisce a situazioni o condizioni che possono causare lesioni.
4. **PERICOLO:** La parola ATTENZIONE, eventualmente in combinazione con un simbolo, si riferisce a situazioni o stati che possono portare a danni alle cose e/o all'ambiente.



Questo simbolo indica pericoli che possono causare una scossa elettrica.



Questo simbolo indica punti pericolosi o situazioni pericolose.



Questo simbolo indica pericolo da superfici calde.



Questo simbolo indica pericolo da volumi elevati.



Questo simbolo indica informazioni supplementari sul funzionamento del prodotto.



Questo simbolo indica un dispositivo che non contiene parti riparabili dall'utente.

ISTRUZIONI DI SICUREZZA



PERICOLO:

1. Non aprire o modificare il dispositivo.
2. Se il tuo dispositivo non funziona più correttamente, liquidi o oggetti sono penetrati all'interno del dispositivo o il dispositivo è stato danneggiato in altro modo, spegnilo immediatamente e scollegalo dall'alimentazione. Questo dispositivo può essere riparato solo da personale specializzato autorizzato.
3. Per i dispositivi di classe di protezione 1, il conduttore di protezione deve essere collegato correttamente. Non interrompere mai il conduttore di protezione. I dispositivi di classe di protezione 2 non hanno un conduttore di protezione.
4. Assicurarsi che i cavi sotto tensione non siano piegati o altrimenti danneggiati meccanicamente.
5. Non bypassare mai il fusibile del dispositivo.



AVVERTIMENTO:

1. Il dispositivo non deve essere messo in funzione se presenta evidenti segni di danneggiamento.
2. Il dispositivo può essere installato solo in uno stato privo di tensione.
3. Se il cavo di alimentazione del dispositivo è danneggiato, il dispositivo non deve essere messo in funzione.
4. I cavi di rete collegati in modo permanente possono essere sostituiti solo da personale qualificato.

**PERICOLO:**

1. Non utilizzare il dispositivo se è stato esposto a forti sbalzi di temperatura (ad es. dopo il trasporto). Umidità e condensa potrebbero danneggiare il dispositivo. Non accendere il dispositivo finché non ha raggiunto la temperatura ambiente.
2. Assicurarsi che la tensione e la frequenza della rete elettrica corrispondano ai valori indicati sul dispositivo. Se il dispositivo è dotato di un selettore di tensione, non collegare il dispositivo fino a quando questo non è impostato correttamente. Utilizzare solo cavi di alimentazione adatti.
3. Per scollegare il dispositivo dalla rete a tutti i poli, non è sufficiente premere l'interruttore di accensione/spengimento sul dispositivo.
4. Assicurarsi che il fusibile utilizzato corrisponda al tipo stampato sul dispositivo.
5. Assicurarsi che siano state adottate misure adeguate contro le sovratensioni (ad es. fulmini).
6. Prendere nota della corrente di uscita massima specificata sui dispositivi con una connessione di uscita dell'alimentazione. Assicurarsi che il consumo energetico totale di tutti i dispositivi collegati non superi il valore specificato.
7. Sostituire i cavi di rete collegabili solo con cavi originali.

**PERICOLO:**

1. Pericolo di soffocamento! I sacchetti di plastica e le minuterie devono essere tenuti fuori dalla portata delle persone (compresi i bambini) con ridotte capacità fisiche, sensoriali o mentali.
2. Pericolo di caduta! Assicurati che il dispositivo sia installato in modo sicuro e non possa cadere. Utilizzare solo treppiedi o accessori adatti (soprattutto per installazioni fisse). Assicurarsi che gli accessori siano installati e fissati correttamente. Assicurarsi che le norme di sicurezza applicabili siano rispettate.

**AVVERTIMENTO:**

1. Utilizzare il dispositivo solo nel modo previsto.
2. Utilizzare il dispositivo solo con gli accessori consigliati e previsti dal produttore.
3. Durante l'installazione, osservare le norme di sicurezza vigenti nel proprio paese.
4. Dopo aver collegato il dispositivo, controllare tutti i percorsi dei cavi per evitare danni o incidenti, ad es. B. per evitare rischi di inciampo.
5. Assicurarsi di rispettare la distanza minima specificata da materiali normalmente infiammabili! Se non espressamente indicato, la distanza minima è 0,3 m.

**ATTENZIONE:**

1. Esiste il rischio di inceppamento con componenti mobili come staffe di montaggio o altri componenti mobili.
2. Nel caso di dispositivi con componenti azionati a motore, sussiste il rischio di lesioni dovute al movimento del dispositivo. I movimenti improvvisi del dispositivo possono portare a reazioni sorprendenti.

**PERICOLO:**

1. Non installare o utilizzare il dispositivo vicino a radiatori, termosifoni, stufe o altre fonti di calore. Assicurarsi che il dispositivo sia sempre installato in modo tale che sia sufficientemente raffreddato e non possa surriscaldarsi.
2. Non posizionare fonti di accensione come candele accese vicino al dispositivo.
3. Le aperture di ventilazione non devono essere coperte e le ventole non devono essere bloccate.
4. Utilizzare l'imballo originale o l'imballo fornito dal produttore per il trasporto.
5. Evitare shock o shock al dispositivo.
6. Rispettare la classe di protezione IP e le condizioni ambientali come temperatura e umidità secondo le specifiche.
7. I dispositivi possono essere sviluppati continuamente. In caso di divergenza di informazioni su condizioni operative, prestazioni o altre proprietà del dispositivo tra le istruzioni per l'uso e l'etichetta del dispositivo, le informazioni sul dispositivo hanno sempre la priorità.
8. Il dispositivo non è adatto per zone a clima tropicale e per il funzionamento sopra i 2000 m sul livello del mare.

**ATTENZIONE:**

Il collegamento dei cavi di segnale può causare notevoli interferenze di rumore. Assicurarsi che i dispositivi collegati all'uscita siano disattivati durante il collegamento. In caso contrario, i livelli di rumore possono causare danni.

**ATTENZIONE ALTI VOLUMI CON I PRODOTTI AUDIO!**

Questo dispositivo è destinato all'uso professionale.

Il funzionamento commerciale di questo dispositivo è soggetto alle normative nazionali applicabili e alle linee guida per la prevenzione degli incidenti.

Danni all'udito dovuti a volumi elevati e all'esposizione continua: L'uso di questo prodotto può generare livelli di pressione sonora elevati (SPL) che possono causare danni all'udito. Evitare l'esposizione a volumi elevati.

**TRASMISSIONE DEL SEGNALE VIA RADIO (es. W-DMX o sistemi audio radio, Bluetooth):**

La qualità e le prestazioni delle trasmissioni di segnali wireless dipendono generalmente dalle condizioni ambientali.

Influenza sulla portata e sulla stabilità del segnale, ad esempio:

- Schermature (es. muratura, strutture metalliche, acqua)
- Elevato traffico radio (ad es. forti reti W-LAN)
- interferenza
- Radiazione elettromagnetica (es. videowall LED, dimmer)

Tutte le specifiche della gamma si riferiscono all'uso in campo libero con contatto visivo senza interferenze!

Il funzionamento dei trasmettitori è soggetto alle normative ufficiali. Questi possono variare da regione a regione e devono essere verificati dall'operatore prima della messa in servizio (ad es. radiofrequenza e potenza di trasmissione).

**AVVERTIMENTO:**

I dispositivi con trasmissione del segnale wireless non sono adatti per il funzionamento in aree sensibili in cui il funzionamento radio può portare a possibili interazioni.

Questi includono, ad esempio:

- Ospedali, centri sanitari o altre strutture sanitarie che effettuano le cure dei pazienti con personale e attrezzature specializzate.
- Aree pericolose di classe I, II e III
- aree riservate
- strutture militari
- aerei o veicoli
- Aree in cui è vietato l'uso del cellulare

**NOTE PER DISPOSITIVI PORTATILI DA INTERNO**

1. Operazione temporanea! L'attrezzatura per eventi è fondamentalmente progettata solo per il funzionamento temporaneo.
2. Il funzionamento continuo o l'installazione permanente possono compromettere il funzionamento e l'invecchiamento prematuro dei dispositivi.

AMBITO DI CONSEGNA

Estrarre il prodotto dalla confezione e rimuovere tutto il materiale di imballaggio. Verificare la completezza e l'integrità della consegna esi prega di avvisare il proprio partner commerciale subito dopo l'acquisto se la consegna è incompleta o danneggiata. La fornitura del prodotto comprende:

- 1x subwoofer LD MAILA
- 1x cavo di alimentazione
- manuale operativo

PROPRIETÀ

MAILA SUB costituisce la base di ogni sistema MAILA. Il subwoofer ad alte prestazioni da 2,5 kW 2x15" funziona con un design passa-banda e, con il suo SysCore® DSP di nuova concezione, offre una base dei bassi massiccia e potente in ogni applicazione.

Il concetto acustico del MAILA SUB si basa su un design passa-banda a onde planari con una tromba a quarto d'onda e una struttura del driver simmetrica. Disponendo i due altoparlanti da 15" uno di fronte all'altro, MAILA SUB consente un'eccezionale compensazione degli impulsi, che si traduce in una pressione a bassa frequenza potente e precisa.

Le quattro aperture bass reflex ad ampia area, in combinazione con il design dell'alloggiamento, garantiscono un flusso d'aria ottimizzato e perdite di flusso ridotte, il che non solo porta a un livello di rumore inferiore, ma soprattutto a una maggiore efficienza alle basse frequenze.

L'alloggiamento del subwoofer è costituito da compensato di betulla spesso 18 mm con bretelle in acciaio integrate. Il MAIL SUB sfida la dura vita di tutti i giorni con una finitura in poliurea resistente. Un totale di sei maniglie per il trasporto garantiscono una presa ottimale durante il montaggio e lo smontaggio. Il rullo opzionale MAILA SUB CB è la scelta ideale per un comodo trasporto su lunghe distanze.

Con LogoLink®, LD Systems ha donato un'altra innovazione a MAILA. Con l'app gratuita MAILA (iPadOS), ogni sistema MAILA può essere regolato in modo rapido, semplice e dettagliato e fornito in modalità wireless con aggiornamenti software. Una volta connessa, l'app riconosce automaticamente i componenti MAILA esistenti e consente una configurazione ottimale del sistema prima e durante un evento. Gli highlight: Le antenne wireless necessarie sono integrate in modo invisibile nel logo LD del MAILA SUB.



MAILA APP (iPadOS)

L'applicazione MAILA per iPadOS è disponibile gratuitamente sull'App Store.



COSTRUZIONE

Il subwoofer è dotato di 6 maniglie ergonomiche per un comodo trasporto. Sul fondo e su un lato della cassa sono presenti binari in gomma antiscivolo, in modo che il subwoofer possa essere posizionato in verticale o su un fianco. Una piastra di collegamento per la colonna di diffusori LD MAILA COL si trova sulla parte superiore del subwoofer e una sul lato opposto alle guide laterali in gomma. Sulle piastre di collegamento sono presenti anche filettature M20 per il montaggio dell'asta distanziatrice LD MAILA DB e per il fissaggio della colonna diffusori MAILA COL.



PERICOLO:

Collocare sempre il subwoofer in un luogo adatto su una superficie sufficientemente stabile, piana e orizzontale. Assicurarsi che il subwoofer o il sistema di altoparlanti non possano cadere dal bordo del palco (ad es. a causa di vibrazioni).

COLLEGAMENTI, ELEMENTI OPERATIVI ED VISUALIZZATORI



1 POWER INPUT

Presca di ingresso alimentazione PowerCON TRUE1. Nella fornitura è compreso un cavo di alimentazione adatto

ENGLISH

DEUTSCH

FRANCAIS

ESPAÑOL

POLSKI

ITALIANO

2 POWER

Interruttore on-off. Accendere sempre l'altoparlante come ultimo dispositivo nella catena del segnale e spegnerlo come primo dispositivo.

3 POWER OUTPUT

La presa di uscita di rete PowerCON TRUE1 viene utilizzata per alimentare altri componenti del sistema. Assicurarsi che il consumo energetico totale di tutti i dispositivi collegati non superi il valore specificato in ampere (A) sul dispositivo!

4 INPUT

Ingresso linea bilanciato con presa XLR femmina a 3 pin bloccabile.

5 ATTRAVERSO

Uscita di linea bilanciata per l'inoltro del segnale di ingresso di linea (presa XLR maschio a 3 pin).

6 LC-DISPLAY

Display LC grafico multifunzionale con illuminazione.

7 PUSH TO ENTER / HOLD TO MUTE

Encoder rotativo a pressione per la navigazione nel menu principale e nei sottomenu e la regolazione delle impostazioni di sistema. Selezionare le singole voci di menu nel menu principale e nei sottomenu ruotando l'encoder e confermare la selezione premendo l'encoder. Modificare un valore numerico o uno stato in una voce di menu ruotando l'encoder e confermare la modifica premendo l'encoder. Per salire di un livello nella struttura del menu, selezionare il simbolo della freccia < e confermare la selezione.

Premere l'encoder per circa 2 secondi per disattivare l'audio del subwoofer e di nuovo per circa 2 secondi per riattivarlo.

8 I LED INDICANO LO STATO DELL'UNITÀ

PWR – (Power)

L'indicatore PWR si illumina di bianco quando l'unità è collegata correttamente alla rete elettrica ed è accesa.

SIG – (Signal)

L'indicatore SIG si illumina di bianco quando nel dispositivo è presente un segnale audio.

LIMIT – (Limiter)

L'indicatore LIMIT si illumina di giallo quando il sistema di diffusori viene fatto funzionare al livello massimo. Non è un problema se il LED si illumina brevemente. Per proteggere il sistema, qualsiasi livello di segnale eccessivo viene abbassato dolcemente dal limitatore integrato. La riduzione del livello viene mostrata graficamente nel display sotto GR (dall'inglese "Gain Reduction"). Se LIMIT è acceso per un periodo di tempo più lungo o in modo permanente, ridurre il livello del volume.

PROT – (Protect)

L'indicatore PROT si accende in rosso se il subwoofer è sovraccarico o si surriscalda. Il subwoofer viene silenziato automaticamente. Dopo aver raggiunto le condizioni di funzionamento normali, l'unità torna alla modalità di funzionamento normale dopo alcuni minuti.

9 APERTURE DI VENTILAZIONE

Per evitare danni al dispositivo, non coprire le aperture di ventilazione sul retro e assicurarsi che l'aria possa circolare liberamente.

SERVIZIO

SUGGERIMENTI

- Quando il subwoofer è acceso, tutte le impostazioni come PRESET ed EQUALIZER vengono caricate come prima dello spegnimento del subwoofer. Il subwoofer è pronto per l'uso dopo poco tempo.
- Dopo circa 30 secondi senza alcun input tramite l'encoder turn-push, il sistema di visualizzazione esce. Vengono visualizzati automaticamente i livelli nella struttura del menu e il display principale con la selezione VOLUME.

DISPLAY PRINCIPALE

Nel funzionamento normale, si attiva il display principale, che mostra VOLUME con il valore attuale, il ritardo impostato e la preimpostazione attivata. Lo stato del Bluetooth, il livello del volume (LVL) e l'amplificazione (VOL) sono visualizzati graficamente. La riduzione del livello da parte del limitatore integrato viene visualizzata sotto GR (Riduzione del Guadagno). Se l'indicatore rosso CLIP si accende, significa che lo stadio d'ingresso sta funzionando al di sopra del limite di distorsione. Ridurre il livello di uscita del dispositivo di alimentazione (ad esempio, console di mixaggio) finché l'indicatore CLIP non si accende più e il subwoofer riproduce i segnali audio senza distorsione.

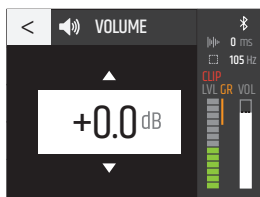

VOLUME

Regolare il livello del modulo amplificatore utilizzando l'encoder direttamente dal display principale, oppure selezionare **VOLUME** dal menu principale, confermare e poi impostare il valore desiderato da -40 dB a +10 dB.

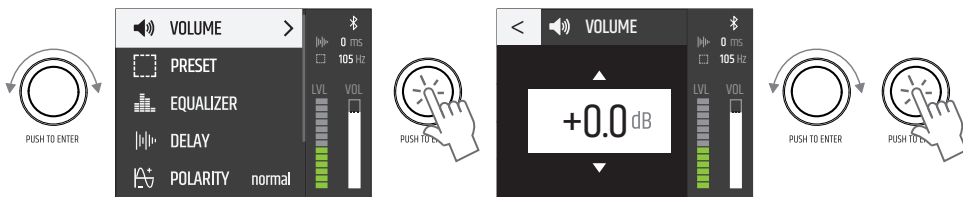

Silenziamento: Premere l'encoder per circa 2 secondi per silenziare il subwoofer e di nuovo per circa 2 secondi per disattivare il silenziamento (a tutti i livelli del menu).

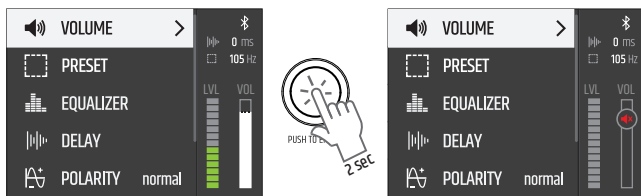

PRESET

Per impostare la frequenza di crossover superiore del subwoofer, selezionare PRESET nel menu principale, confermare, quindi selezionare il preset desiderato e confermare nuovamente. Per uscire dal livello del menu, selezionare il simbolo della freccia e confermare la selezione. La preimpostazione con frequenza di crossover a 105 Hz è attivata di serie (sistema a 105 Hz). Utilizzare questa preimpostazione nel sistema con altri componenti della serie MAILA.

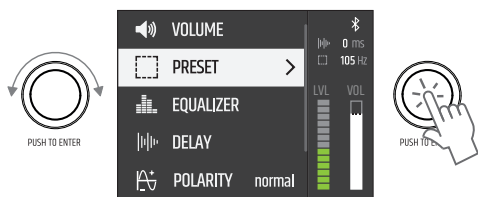

PRESET	<
	60 Hz
	80 Hz
	90 Hz
	100 Hz
	105 Hz System
	110 Hz
	120 Hz
	105 Hz Cardioid

Con l'aiuto di uno o due subwoofer aggiuntivi (stessi modelli, stessa versione software) e la preimpostazione **105 Hz Cardioid**, è possibile realizzare un array di subwoofer con radiazione direzionale. I subwoofer sono disposti orizzontalmente, impilati l'uno sull'altro (ground stack) e posizionati in verticale (in piedi) o orizzontalmente l'uno accanto all'altro (vedi illustrazioni).

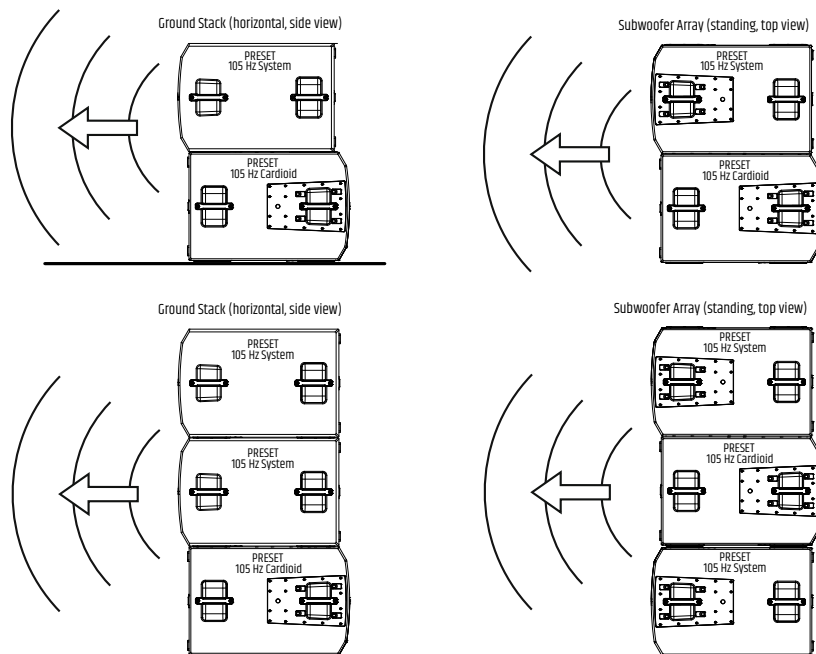

Subwoofer Array (horizontal, top view)

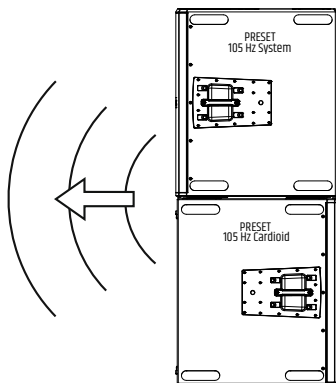

Subwoofer Array (horizontal, top view)

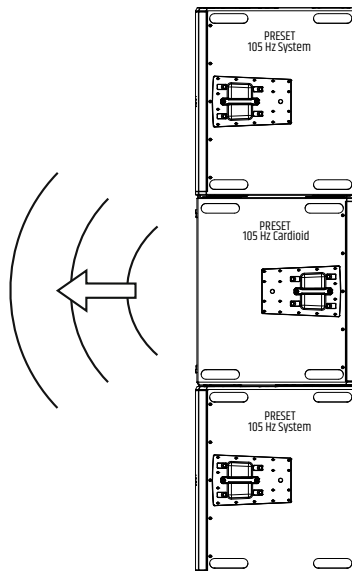

EQUALIZER

Il DSP (Digital Signal Processor) integrato ha un potente equalizzatore completamente parametrico a 10 bande. Seleziona **EQUALIZZATORE** nel menu principale e confermare la selezione.

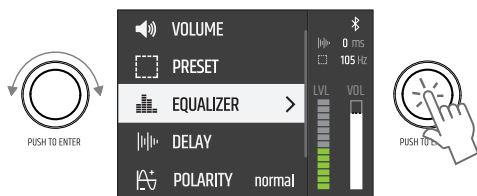

La funzionalità delle bande 1 e 10 dell'equalizzatore può essere impostata come completamente parametrica o come scaffale basso (banda 1, LS) o alto (banda 10, HS).

EQ			ON / OFF
NR	FREQ	Q	GAIN
1	30 - 20000	0.1 - 10.0 / LS	-20 - +10
2	30 - 20000	0.1 - 10.0	-20 - +10
3	30 - 20000	0.1 - 10.0	-20 - +10
4	30 - 20000	0.1 - 10.0	-20 - +10
5	30 - 20000	0.1 - 10.0	-20 - +10

EQ			ON / OFF
NR	FREQ	Q	GAIN
6	30 - 20000	0.1 - 10.0	-20 - +10
7	30 - 20000	0.1 - 10.0	-20 - +10
8	30 - 20000	0.1 - 10.0	-20 - +10
9	30 - 20000	0.1 - 10.0	-20 - +10
10	30 - 20000	0.1 - 10.0 / HS	-20 - +10

Per impostare la frequenza in Hertz sotto **FREQ**, il fattore Q o la funzionalità delle bande 1 e 10 sotto **Q** e l'amplificazione in dB sotto **GAIN**, selezionare la colonna appropriata nella banda dell'equalizzatore desiderata (NR 1- 10), confermare e impostare il valore come desiderato e confermare nuovamente. Il valore selezionato viene visualizzato con uno sfondo bianco.

Le bande EQ possono essere disabilitate singolarmente selezionando e confermando il numero di banda. Ora viene visualizzata una X al posto del simbolo di spunta e i valori nella banda corrispondente appaiono in grigio. Selezionare e confermare nuovamente per attivare la fascia.

L'intero equalizzatore può essere disattivato selezionando la riga **EQ**, confermando, quindi selezionando **OFF** e confermando nuovamente. Tutti i valori nell'equalizzatore sono ora in grigio. Per attivare l'equalizzatore, selezionare **ON** e confermare. Per uscire dal livello di menu, selezionare il simbolo della freccia e confermare la selezione.

DELAY

Per ritardare il segnale audio, selezionare **DELAY** off, confermare, quindi selezionare la voce di sottomenu desiderata e confermare nuovamente. È ora possibile impostare il valore o lo stato come desiderato, confermare ogni immissione.

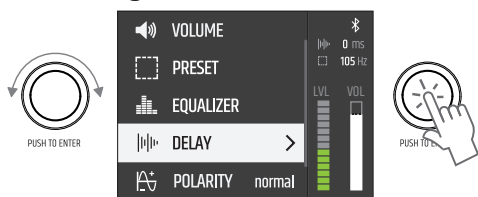

DELAY TIME	x.x ms / m / ft	Imposta il tempo di ritardo nell'unità di ritardo selezionata
UNITÀ DI RITARDO	ms	Millisecondi dell'unità di ritardo
	m	Misuratori di unità di ritardo
	ft	Piedini dell'unità di ritardo
TEMPERATURA	x °C / °F	Impostare la temperatura ambiente nell'unità di temperatura selezionata
TEMP. UNIT	°C	Unità di temperatura Celsius
	°F	Unità di temperatura Fahrenheit

Per uscire dal livello di menu, selezionare il simbolo della freccia e confermare la selezione.

POLARITY

Per impostare la polarità del segnale audio, selezionare **POLARITÀ** off, confermare, quindi selezionare lo stato desiderato e confermare la selezione.

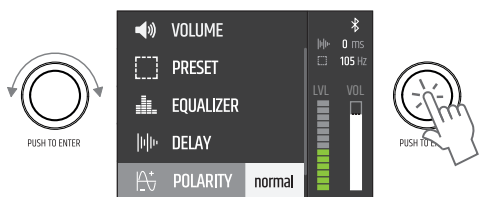

POLARITY	normale	polarità normale
	inverted	polarità invertita

ROTAZIONE

Per impostare la rotazione del display, selezionare **ROTAZIONE** off, confermare, quindi selezionare lo stato desiderato e confermare la selezione.

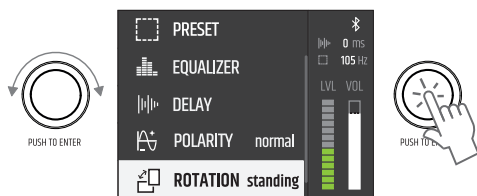

ROTAZIONE	standing	Subwoofer in piedi
	orizzontale	Subwoofer sdraiato sul lato

SETTINGS

Per accedere al menu delle impostazioni di sistema, selezionare **IMPOSTAZIONI** e confermare la selezione. Quindi selezionare la voce di sottomenu desiderata e confermare la selezione.

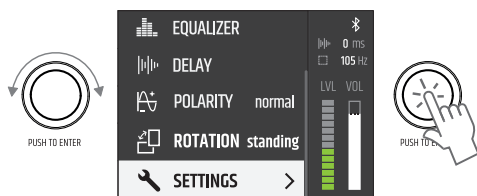

PIN LOCK	* * * * ←	Proteggere il subwoofer da operazioni accidentali e non autorizzate attivando la funzione di blocco.	
	ⓘ Immettere il codice PIN per BLOCCARE	Inserisci un PIN di 4 cifre e conferma l'inserimento. L'accesso è ora possibile solo dopo aver inserito il PIN. Reimposta PIN: Tenere premuto l'encoder durante l'accensione.	
BLUETOOTH	OFF	Bluetooth disabilitato.	
	ON	Abilitato Bluetooth, che consente l'accesso al sistema tramite app per tablet.	
DISPLAY	Brightness	Impostazione della luminosità del display dal 10% al 100%.	
	Screensaver	active	Disattivazione dell'illuminazione del display dopo circa 1 minuto senza inserimento tramite encoder rotativo.
		inactive	Illuminazione del display sempre accesa.
RESET	FACTORY DEFAULT	Ripristinare le impostazioni predefinite: Selezionare e confermare RESETTA.	
	RESET		

(Le illustrazioni nel menu del dispositivo possono variare leggermente a seconda della versione del software)

MAILA APP

Scaricate l'applicazione MAILA, disponibile gratuitamente nell'App Store, sul vostro tablet e installatela. Attivare il Bluetooth nelle impostazioni di sistema dei componenti MAILA attivi. Attivare anche il Bluetooth nelle impostazioni di sistema del tablet e avviare l'applicazione MAILA. I componenti MAILA con Bluetooth attivato nel raggio d'azione vengono ora visualizzati automaticamente nell'app MAILA dopo un breve periodo di tempo.

AGGIORNAMENTO DEL FIRMWARE

Usa l'app MAILA per verificare se è disponibile un nuovo firmware per il tuo dispositivo. Avvia la procedura di aggiornamento utilizzando l'app MAILA. Assicurarsi che ci sia una connessione wireless stabile tra il dispositivo e il tablet e non spegnere né il dispositivo né il tablet prima che la procedura di aggiornamento sia completata. L'interruzione della procedura di aggiornamento può causare malfunzionamenti del dispositivo. L'app MAILA per iPadOS è disponibile gratuitamente nell'App Store.

INDICATION-LED

Il subwoofer ha un LED indicatore bianco sulla parte anteriore dietro la griglia anteriore. Questo può essere attivato per una facile identificazione del subwoofer utilizzando l'app MAILA. L'app MAILA per iPadOS è disponibile gratuitamente nell'App Store.

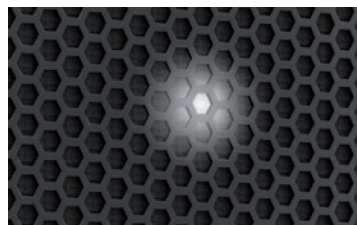

ACCESSORI OPZIONALI

LDMAILASUBCB (scheda a rulli)

LDMAILASUBPC (Copertura protettiva)

CURA, MANUTENZIONE E RIPARAZIONE

Per garantire il perfetto funzionamento del dispositivo a lungo termine, è necessario sottoporlo a manutenzione regolare e se necessario. La necessità di cura e manutenzione dipende dall'intensità di utilizzo e dall'ambiente.

In genere si consiglia un'ispezione visiva prima di ogni avviamento. Inoltre, consigliamo tutte le 500 ore di funzionamento, o al più tardi dopo un anno in caso di intensità di utilizzo inferiore, di eseguire tutte le misure di cura applicabili di seguito indicate. In caso di vizi riconducibili a cure insufficienti, i diritti di garanzia possono essere limitati.

MANUTENZIONE (A CURA DELL'UTENTE)



AVVERTIMENTO! Prima di qualsiasi intervento di manutenzione, scollegare l'alimentazione e, se possibile, tutti i collegamenti del dispositivo.



UN AVVISO! Una cura impropria può danneggiare il dispositivo e persino distruggerlo.

1. Le superfici dell'alloggiamento devono essere pulite con un panno pulito e umido. È importante assicurarsi che l'umidità non possa penetrare nel dispositivo.
2. Le aperture di ingresso e uscita dell'aria devono essere pulite regolarmente da polvere e sporco. Se si utilizza aria compressa, prestare attenzione per evitare danni al dispositivo (ad es. in questo caso le ventole devono essere bloccate).
3. I cavi ei contatti a spina devono essere puliti regolarmente e liberati da polvere e sporco.
4. In generale, per la cura non devono essere utilizzati detergenti o agenti con effetto abrasivo, altrimenti è prevedibile che la qualità della superficie sia compromessa.
5. I dispositivi dovrebbero generalmente essere conservati in un luogo asciutto e protetti da polvere e sporco.

MANUTENZIONE E RIPARAZIONE (SOLO DA PARTE DI PERSONALE QUALIFICATO)



PERICOLO! Sono presenti componenti attivi nel dispositivo. Anche dopo aver scollegato il collegamento alla rete, potrebbe esserci ancora tensione residua nell'apparecchio, ad es. a causa di condensatori carichi



UN AVVISO! Nel dispositivo non sono presenti assembly riparabili dall'utente.



UN AVVISO! Gli interventi di manutenzione e riparazione possono essere eseguiti solo da personale specializzato autorizzato dal produttore. In caso di dubbio, contattare il produttore.



UN AVVISO! Lavori di manutenzione eseguiti in modo improprio possono pregiudicare la garanzia.

DIMENSIONI (mm)

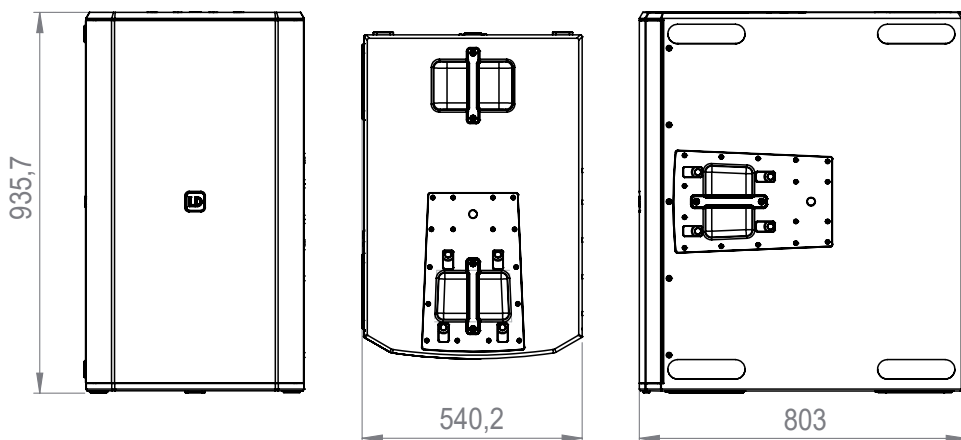

SPECIFICHE TECNICHE

Codice articolo	LDMAILASUB
Tipo di prodotto	MAILA Subwoofer
Tipo	Attivo
Dimensioni woofer	2 x 15 "
Dimensioni woofer	2 x 381 mm
Magnete woofer	Neodimio
Marca woofer	Custom made
Bobina woofer	4 "
Bobina woofer	100 mm
Amplificatore	Classe D
Potenza (RMS)	2500 W
Risposta in frequenza (-6dB)	33 Hz - Preset
Max. SPL Peak (Pink noise)	137 dB (halfspace @1m, Crest factor 4)
Max. SPL Average (Sine burst)	132 dB (50 Hz - 120 Hz, halfspace @1m, 10% THD)
Protezioni	Limitatore, Sovratensione, Surriscaldamento
Impedenza di ingresso	20000 Ohm
Elementi di comando	Encoder rotativo/push encoder, Interruttore di accensione/spegnimento
Indicatori	LC-Display, LED di indicazione, Limit, Power, Protect, Segnale
Ingressi di linea	1
Conessioni di ingresso di linea	XLR
Uscite di linea	1
Conessioni di uscita di linea	XLR
Connettività senza fili	LogoLink® per Controllo App
Alimentazione	SMPS
Potenza assorbita (max)	1300 W
Tensione di esercizio	100 V - 240 V AC / 50 - 60 Hz
Temperatura di esercizio	0 - 40 °C
Umidità relativa	< 80 %, non condensante
Materiale cassa	Multistrato di betulla da 18 mm
Superficie cassa	Poliurea
Modello cassa	Quarter Wave Horn Bandpass
Numero di maniglie	6
Larghezza	540 mm
Altezza	934 mm

ENGLISH

DEUTSCH

FRANCAIS

ESPAÑOL

POLSKI

ITALIANO

Codice articolo	LDMAILASUB
Profondità	803 mm
Peso	89,8 kg

Caratteristiche DSP

Convertitore AD/DA di profondità di bit	24 bit
Frequenza di campionamento	48 kHz

Bluetooth

Versione Bluetooth	4.2
Potenza di trasmissione Bluetooth	9 dBm
Gamma di frequenza Bluetooth	2402 - 2480 MHz



Confezione:

1. Gli imballaggi possono essere immessi nel ciclo del materiale attraverso le consuete vie di smaltimento.
2. Separare l'imballaggio in conformità con le leggi sullo smaltimento e le normative sul riciclaggio del proprio paese.



Dispositivo:

1. Questo dispositivo è soggetto alla Direttiva europea sui rifiuti di apparecchiature elettriche ed elettroniche, come modificata. Direttiva WEEE Rifiuti di apparecchiature elettriche ed elettroniche. I vecchi dispositivi e le batterie non vanno inseriti nei rifiuti domestici. Il vecchio dispositivo o le batterie devono essere smaltiti tramite un'azienda di smaltimento rifiuti autorizzata o un impianto di smaltimento rifiuti comunale. Si prega di osservare le normative vigenti nel proprio paese!
2. Osservare tutte le leggi sullo smaltimento applicabili nel proprio paese.
3. In qualità di cliente privato, è possibile ottenere informazioni sulle opzioni di smaltimento rispettose dell'ambiente dal rivenditore presso il quale è stato acquistato il prodotto o dalle autorità regionali competenti.



Batterie e batterie ricaricabili:

1. Le batterie non sono i rifiuti domestici. Le batterie e gli accumulatori devono essere smaltiti tramite un'impresa di smaltimento rifiuti autorizzata o un impianto di smaltimento rifiuti comunale.
2. Osservare tutte le leggi e i regolamenti sullo smaltimento applicabili nel proprio paese.
3. In qualità di cliente privato, è possibile ottenere informazioni sulle opzioni di smaltimento rispettose dell'ambiente dal rivenditore presso il quale è stato acquistato il prodotto o dalle autorità regionali competenti.
4. I dispositivi con batterie o accumulatori che non possono essere rimossi dall'utente devono essere portati presso un punto di raccolta per dispositivi elettronici.

DICHIARAZIONE DEL PRODUTTORE

GARANZIA DEL PRODUTTORE E LIMITAZIONE DI RESPONSABILITÀ

Adam Hall GmbH, Adam Hall-Str. 1, D-61267 Neu Anspach / E-mail Info@adamhall.com / +49 (0)6081 / 9419-0.

Per i nostri attuali termini di garanzia e limitazione di responsabilità, vedere:

https://cdn-shop.adamhall.com/media/pdf/MANUFACTURERS-DECLARATIONS_LD_SYSTEMS.pdf.

In caso di assistenza, contattare il proprio partner commerciale.

CONFORMITÀ CE

Adam Hall GmbH dichiara che questo prodotto è conforme alla seguente direttiva (ove applicabile).

Direttiva Bassa Tensione (2014/35/UE)

Direttiva EMC (2014/30/UE)

RoHS (2011/65/UE)

ROSSO (2014/53/UE)

DICHIARAZIONE DI CONFORMITÀ CE

Le dichiarazioni di conformità per i prodotti soggetti alla Direttiva LVD, EMC, RoHS possono essere richieste a info@adamhall.com.

Le dichiarazioni di conformità per i prodotti soggetti alla Direttiva RED possono essere scaricate da www.adamhall.com/compliance/.

DICHIARAZIONE DI CONFORMITÀ UE

Adam Hall GmbH dichiara che questo tipo di sistema radio è conforme alla Direttiva 2014/53/UE.

Il testo completo della dichiarazione di conformità UE è riportato di seguito

Indirizzo Internet disponibile: www.adamhall.com/compliance/

